

INSPIRON™

INŠTALAČNÁ PRÍRUČKA



YOURS IS HERE

INSPIRON™

INŠTALAČNÁ PRÍRUČKA

Regulačný model: Sériá P10F

Regulačný typ: P10F001; P10F002

Poznámky, upozornenia a varovania

 **POZNÁMKA:** POZNÁMKA uvádza dôležité informácie, ktoré umožňujú lepšie využitie počítača.

 **UPOZORNENIE:** UPOZORNENIE označuje možné poškodenie hardvéru alebo stratu údajov a uvádza, ako sa vyhnúť problému.

 **VAROVANIE:** VAROVANIE označuje možné poškodenie majetku, osobné zranenie alebo smrť.

Ak ste si zakúpili počítač Dell™ radu n, odkazy na operačné systémy Microsoft® Windows® v tomto dokumente nebudú použiteľné.

Tento produkt používa technológiu ochrany pred kopírovaním, ktorá je chránená americkými patentmi a inými právami na duševné vlastníctvo spoločnosti Rovi Corporation. Spätná analýza a dekompilácia sú zakázané.

Informácie v tejto príručke sa môžu zmeniť bez predchádzajúceho upozornenia.

© 2010 Dell Inc. Všetky práva vyhradené.

Akákoľvek reprodukcia týchto materiálov bez písomného povolenia spoločnosti Dell Inc. je prísne zakázaná.

Ochranné známky použité v texte: *Dell*, logo *DELL* logo, *YOURS IS HERE*, *Inspiron*, *Solution Station*, a *DellConnect* sú ochranné známky spoločnosti Dell Inc.; *Intel*, *Pentium* a *Centrino* sú registrované ochranné známky a *Core* je ochranná známka spoločnosti Intel Corporation v USA a iných krajinách; *Microsoft*, *Windows*, *Windows Vista*, a logo tlačidla Štartu *Windows Vista* sú buď ochranné známky, alebo registrované ochranné známky spoločnosti Microsoft Corporation v USA a iných krajinách; *AMD*, *AMD Athlon*, *AMD Turion*, *AMD Phenom*, a *ATI Mobility Radeon* sú ochranné známky spoločnosti Advanced Micro Devices, Inc.; *Blu-ray Disc* je ochranná známka spoločnosti Blu-ray Disc Association; *Bluetooth* je registrovaná ochranná známka vlastnená spoločnosťou Bluetooth SIG, Inc. a spoločnosť Dell ju používa na základe licencie.

Ostatné ochranné známky a obchodné názvy sa v tejto príručke môžu používať ako odkazy na spoločnosti, ktoré si uplatňujú nárok na tieto známky a názvy ich výrobkov. Spoločnosť Dell Inc. sa zrieka akéhokoľvek nároku na vlastníctvo iných než vlastných ochranných známk a obchodných názvov.

Október 2010

P/N H04F6

Rev. A04

Obsah

Nastavenie prenosného počítača Inspiron	5	Funkcie z pohľadu sprava	24
Pred nastavením počítača	5	Funkcie z pohľadu zľava	26
Pripojte sieťový adaptér	6	Funkcie z pohľadu zozadu.	28
Pripojte sieťový kábel (voliteľné)	7	Funkcie z predného pohľadu	29
Stlačte hlavný vypínač.	8	Kontrolky a indikátory stavu.	30
Nastavenie operačného systému.	9	Základňa počítača a funkcie klávesnice	32
Vytvorenie média obnovy systému (Odporúča sa).	10	Gestá dotykového panelu	34
Inštalácia karty SIM (voliteľné)	12	Multimediálne ovládacie klávesy	36
Zapnite alebo vypnite bezdrôtové rozhranie (voliteľné)	14	Používanie optickej jednotky	38
Nastavenie bezdrôtového displeja (voliteľné)	16	Funkcie displeja	40
Pripojenie na internet (voliteľné)	17	Vyberanie a vkladanie batérie	42
Inštalácia softvéru pomocou aplikácie Dell Digital Delivery	21	Funkcie softvéru	44
Používanie prenosného počítača Inspiron	24	Online zálohovanie Dell DataSafe Online	45
		Dell Dock	46
		Riešenie problémov.	47
		Zvukové signály	47

Obsah

Problémy so sieťou	48	Technická podpora a služba pre zákazníkov	73
Problémy s napájaním.	49	DellConnect™	74
Problémy pamäti	50	Online služby	74
Blokovanie a problémy so softvérom. . .	51	Automatizovaná služba stavu objednávky	76
Používanie nástrojov technickej podpory	54	Informácie o produktoch	76
Centrum podpory spoločnosti Dell . . .	54	Vrátenie položiek na záručnú opravu alebo vrátenie peňazí	77
My Dell Downloads	55	Skôr než zavoláte	79
Systémové hlásenia	56	Kontaktovanie spoločnosti Dell	81
Sprivodca pri riešení problémov s hardvérom.	58	Hľadanie ďalších informácií a zdrojov	82
Dell Diagnostics	59	Technické údaje	85
Obnovenie operačného systému. . .	63	Príloha	93
Obnovenie systému.	65	Informácie pre NOM alebo oficiálnu mexickú normu (Len pre Mexiko). . . .	93
Dell DataSafe Local Backup	66	Register	95
Médium obnovy systému.	69		
Dell Factory Image Restore.	70		
Pomocník	72		

Nastavenie prenosného počítača Inspiron

Táto časť ponúka informácie o nastavení prenosného počítača Inspiron.

Pred nastavením počítača

Pri umiestňovaní počítača zaistite, aby ste umožnili jednoduchý prístup k zdroju napájania, dostatočné vetranie a rovny povrch, na ktorý počítač umiestnite.

Zablokovanie prietoku vzduchu okolo prenosného počítača Inspiron môže spôsobiť jeho prehriatie. Prehriatiu môžete zabrániť tak, že zachováte vzdialenosť aspoň 10,2 cm (4 palce) na zadnej strane a minimálne 5,1 cm (2 palce) na všetkých ostatných stranách. Zapnutý počítač za žiadnych okolností neumiestňujte do uzatvoreného priestoru, ako napr. skrinka alebo zásuvka.

 **VAROVANIE:** Vetracie priechody nezakrývajte, nevkladajte do nich žiadne predmety a dbajte na to, aby sa v nich neusádzal prach. Keď je váš počítač Dell™ zapnutý, nekladajte ho do prostredia s nedostatočným prúdením vzduchu ako napr. do uzavretej aktovky. Obmedzenie prúdenia vzduchu môže poškodiť počítač alebo spôsobiť požiar. Keď sa počítač zahreje, zapne sa ventilátor. Hluk ventilátora je normálny stav a neindikuje žiaden problém ventilátora alebo počítača.

 **UPOZORNENIE:** Umiestňovanie alebo hromadenie ťažkých alebo ostrých predmetov na počítači môže zapríčiniť jeho trvalé poškodenie.

Pripojte sieťový adaptér

Adaptér striedavého prúdu pripojte k počítaču a potom ho pripojte do zásuvky alebo prepäťovej ochrany.

! **VAROVANIE:** Sieťový adaptér funguje s elektrickými zásuvkami na celom svete. Elektrické zásuvky a rozvodky sa však v rôznych krajinách líšia. Používanie nekompatibilného kábla alebo nevhodné pripojenie kábla na elektrickú rozvodku alebo zásuvku môže spôsobiť požiar alebo trvalé poškodenie vášho počítača.

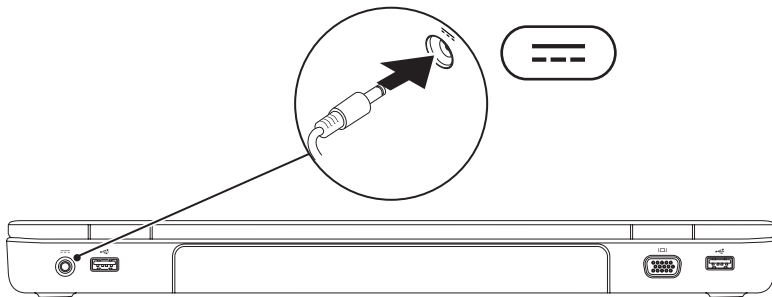

Pripojte sieťový kábel (voliteľné)

Ak chcete použiť bezdrôtové pripojenie siete, pripojte sieťový kábel.

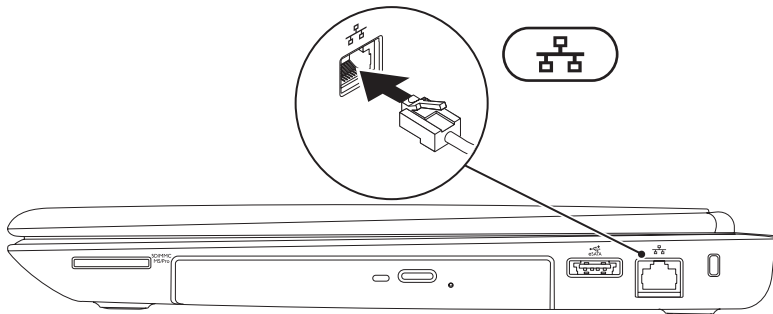

Stlačte hlavný vypínač

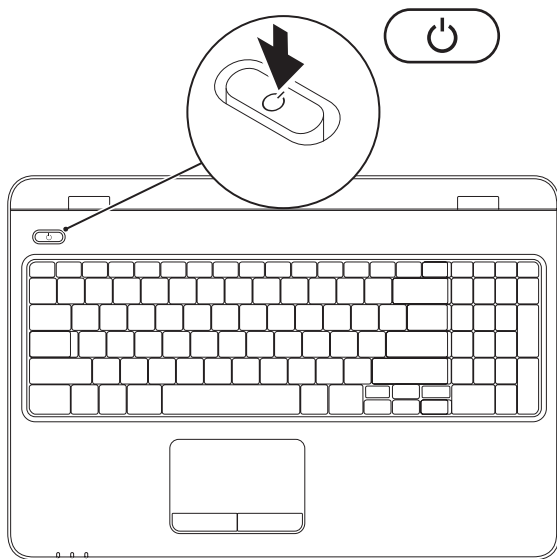



Nastavenie operačného systému

Váš počítač Dell je vopred nakonfigurovaný s operačným systémom, ktorý ste zvolili v čase nákupu.

Nastavenie systému Microsoft Windows

Pri prvom nastavení systému Microsoft® Windows® sa riadte pokynmi na obrazovke. Tieto kroky sú povinné a ich dokončenie môže chvíľu trvať. Obrazovky nastavenia systému Windows vás prevedú niekoľkými postupmi, vrátane prijatia licenčných podmienok, predvoľbami nastavení a nastavením internetového pripojenia.

 **UPOZORNENIE:** Neprerušujte proces nastavenia operačného systému. Ak tak urobíte, môže to znefunkčniť počítač a operačný systém budete musieť preinštalovať.

 **POZNÁMKA:** Odporúčame, aby ste si kvôli optimálnemu výkonu počítača prevzali a nainštalovali najnovší systém BIOS a ovládače, ktoré sú pre počítač dostupné na webovej lokalite support.dell.com.

 **POZNÁMKA:** Viac informácií o operačnom systéme a funkciách nájdete na webovej adrese support.dell.com/MyNewDell.

Nastavenie systému Ubuntu

Pri prvom nastavení systému Ubuntu® postupujte podľa pokynov na obrazovke. Podrobnejšie informácie o operačnom systéme nájdete v dokumentácii k systému Ubuntu.

Vytvorenie média obnovy systému (Odporúča sa)

 **POZNÁMKA:** Hneď po nastavení systému Microsoft Windows sa odporúča vytvoriť médium obnovy systému.



Médium obnovy systému je možné použiť na obnovu počítača do stavu, keď bol zakúpený a zároveň ponechať dátové súbory (bez potreby disku *Operating System* (Operačný systém)). Médium obnovy systému môžete použiť, ak zmeny v hardvéri, softvéri, ovládačoch alebo iných nastaveniach systému zanechali počítač v nežiaducom prevádzkovom stave.

Na vytvorenie média obnovy systému budete potrebovať nasledovné:

- Dell DataSafe Local Backup
- USB kľúč s minimálnou kapacitou 8 GB alebo disk DVD-R/DVD+ R/Blu-ray Disc™

 **POZNÁMKA:** Aplikácia Dell DataSafe Local Backup nepodporuje prepisovateľné disky.

Vytvorenie média obnovy systému:

1. Uistite sa, že sieťový adaptér je pripojený (pozrite časť „Pripojenie sieťového adaptéra“ na strane 6).
 2. Vložte disk alebo USB kľúč do počítača.
 3. Kliknite na **Štart**  → **Programy** → **Dell DataSafe Local Backup**.
 4. Kliknite na **Create Recovery Media (Vytvorit' médium obnovy)**.
 5. Postupujte podľa pokynov na obrazovke.
-  **POZNÁMKA:** Informácie o použití média obnovy systému nájdete v časti „Médium obnovy systému“ na strane 69.

Inštalácia karty SIM (voliteľné)

 **UPOZORNENIE:** Nevkladajte kartu SIM do otvoru pre kartu SIM, ak ste si nekúpili počítač s kartou Mobile Broadband. Môže to znemožniť použitie počítača a v takom prípade bude potrebná oprava počítača servisným technikom. Skontrolujte si faktúru, či ste si kúpili kartu Mobile Broadband.

 **POZNÁMKA:** Nainštalovanie karty SIM sa nevyžaduje, ak na prístup do internetu používate kartu EVDO.

Nainštalovaním karty Modulu Identity predplatiteľa (SIM) sa sprístupní pripojenie k Internetu. Ak chcete získať prístup do Internetu, musíte byť v dosahu siete vášho mobilného operátora.

Inštalácia karty SIM:

1. Vypnite počítač.
2. Vyberte batériu (pozrite časť „Vyberanie a vkladanie batérie“ na strane 42).
3. V šachte batérie zasuňte kartu SIM do otvoru pre kartu SIM.
4. Vymeňte batériu (pozrite časť „Vyberanie a vkladanie batérie“ na strane 42).
5. Zapnite počítač.

Ak chcete kartu SIM vybrať, zatlačte ju a vysuňte.

- 1 šachta batérie
- 2 karta SIM
- 3 otvor na kartu SIM

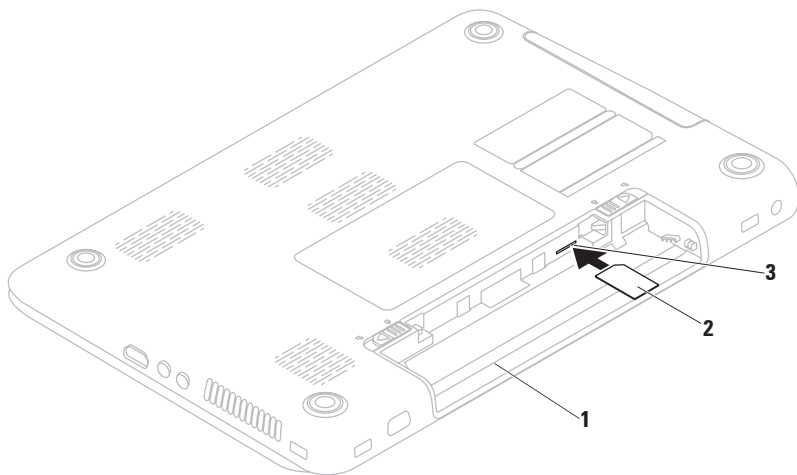

Zapnite alebo vypnite bezdrôtové rozhranie (voliteľné)

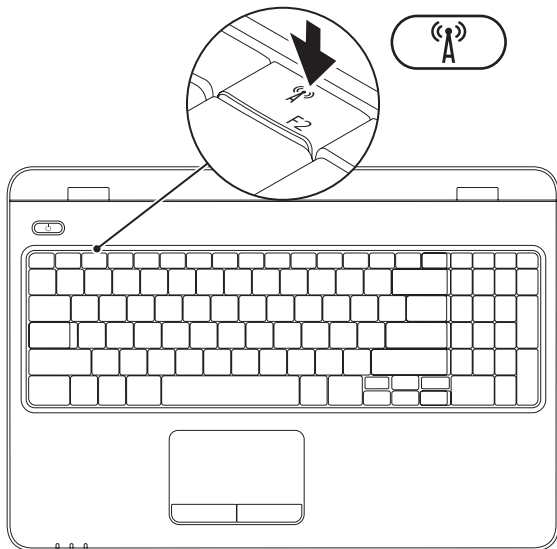

POZNÁMKA: Bezdrôtová funkcia je v počítači dostupná iba v prípade, ak ste si objednali kartu WLAN pri kúpe. Viac informácií o počítačom podporovaných kartách nájdete v časti „Technické údaje“ na strane 85.

Zapnutie bezdrôtového rozhrania:

1. Skontrolujte, či je počítač zapnutý.
2. Stlačte kláves bezdrôtového pripojenia  v riadku funkčných klávesov na klávesnici. Na obrazovke sa objaví potvrdenie vašej voľby.

Zapnuté bezdrôtové pripojenie



Vypnuté bezdrôtové pripojenie

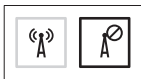

Vypnutie bezdrôtového rozhrania:

Opätovným stlačením klávesu bezdrôtového pripojenia  v riadku funkčných klávesov na klávesnici vypnete všetky rádiá.

POZNÁMKA: Kláves bezdrôtového pripojenia umožňuje rýchle vypnutie všetkých bezdrôtových rádii (Wi-Fi a Bluetooth®), napr. v situácií, keď vás o to požiadajú v lietadle počas letu.

Nastavenie bezdrôtového displeja (voliteľné)

 **POZNÁMKA:** Funkcia bezdrôtového displeja nemusí byť podporovaná na všetkých počítačoch. Informácie o hardvéri a softvéri potrebnom na nastavenie bezdrôtového displeja nájdete na stránkach www.intel.com.

Funkcia bezdrôtového displeja Intel® vám umožňuje zdieľať displej počítača s televízorom bez použitia káblov. Pred nastavením bezdrôtového displeja musíte k televízoru pripojiť adaptér bezdrôtového displeja.

 **POZNÁMKA:** Adaptér bezdrôtového displeja nie je súčasťou dodávky počítača a treba ho zakúpiť samostatne.

Ak váš počítač podporuje funkciu bezdrôtového displeja, na ploche systému Windows sa zobrazí ikona  bezdrôtového displeja Intel®.

Nastavenie bezdrôtového displeja:

1. Skontrolujte, či je počítač zapnutý.
2. Zaistite, aby bolo zapnuté bezdrôtové pripojenie (pozrite časť „Zapnutie alebo vypnutie bezdrôtového pripojenia“ na strane 14).
3. Pripojte adaptér bezdrôtového displeja k televízoru.
4. Zapnite televízor.
5. Vyberte príslušný zdroj videa televízora, ako je HDMI1, HDMI2 alebo S-Video.
6. Kliknite na pracovnej ploche na ikonu Intel® Bezdrôtový displej . Zobrazí sa okno **Intel® Bezdrôtový displej**.
7. Vyberte možnosť **Hľadať dostupné displeje**.
8. Zo zoznamu **Nájdene bezdrôtové displeje** vyberte svoj adaptér bezdrôtového displeja.

9. Zadajte bezpečnostný kód, ktorý sa zobrazí na televíznej obrazovke.

Zapnutie bezdrôtového displeja:

1. Kliknite na pracovnej ploche na ikonu Intel® Bezdrôtový displej .

Zobrazí sa okno **Intel® Bezdrôtový displej**.

2. Vyberte možnosť **Pripojiť k existujúcemu adaptéru**.

 **POZNÁMKA:** Keď prepojíte počítač so zariadením Bluetooth, môže dôjsť k odpojeniu bezdrôtového displeja. Aby ste bezdrôtový displej obnovili, znovu ho pripojte po tom, čo bude prepojené zariadenie Bluetooth.

 **POZNÁMKA:** Najnovší ovládač pre program Intel Wireless Display Connection Manager si môžete prevziať a nainštalovať z webu support.dell.com/support/downloads.

 **POZNÁMKA:** Viac informácií o bezdrôtovom displeji nájdete v dokumentácii adaptéra bezdrôtového displeja.

Pripojenie na internet (voliteľné)

Ak sa chcete pripojiť na Internet, budete potrebovať externý modem alebo sieťové pripojenie a poskytovateľa internetových služieb (ISP).

Ak externý USB modem alebo WLAN adaptér nie je súčasťou pôvodnej objednávky, môžete ho zakúpiť na webovej stránke spoločnosti Dell na www.dell.com.

Nastavenie káblového pripojenia

- Ak používate vytáčané pripojenie, pred nastavením internetového pripojenia pripojte telefónnu linku k voliteľnému externému USB modemu a k telefónnemu konektoru v stene.
- Ak používate pripojenie pomocou DSL alebo káblového/satelitného modemu, informácie o nastavení získate od ISP alebo mobilného operátora.

Ak chcete dokončiť nastavenie káblového internetového pripojenia, postupujte podľa pokynov v časti „Nastavenia vášho internetového pripojenia“ na strane 19.

Nastavenie bezdrôtového pripojenia

 **POZNÁMKA:** Ak chcete nastaviť bezdrôtový smerovač, pozrite si dokumentáciu dodanú so smerovačom.

Pred tým, ako budete môcť používať bezdrôtové pripojenie k internetu, musíte pripojiť počítač k bezdrôtovému smerovaču.

Nastavenie pripojenia k bezdrôtovému smerovaču:

Windows Vista®

1. Uistite sa, že na vašom počítači je zapnuté bezdrôtové pripojenie (pozrite „Zapnutie alebo vypnutie bezdrôtového rozhrania“ na strane 14).
2. Uložte a zatvorte všetky otvorené súbory a ukončíte všetky otvorené programy.
3. Kliknite na ponuku **Štart**  → **Pripojiť na**.
4. Postupujte podľa pokynov na obrazovke.

Windows® 7

1. Uistite sa, že na vašom počítači je zapnuté bezdrôtové pripojenie (pozrite „Zapnutie alebo vypnutie bezdrôtového rozhrania“ na strane 14).
2. Uložte a zatvorte všetky otvorené súbory a ukončíte všetky otvorené programy.
3. Kliknite na ponuku **Štart**  → **Ovládací panel**.
4. Do vyhľadávacieho poľa zadajte *sieť* a kliknite na **Centrum sietí** → **Pripojiť k sieti**.
5. Postupujte podľa pokynov na obrazovke.

Nastavenie pripojenia na Internet

Poskytovatelia internetových služieb a ich ponuky sa v jednotlivých krajinách odlišujú. Obráťte sa na svojho poskytovateľa internetových služieb o ponukách, ktoré sú dostupné vo vašej krajine.

Ak sa nemôžete pripojiť na Internet, ale v minulosti sa vám to úspešne podarilo, je možné, že ISP má výpadok. Obráťte sa na ISP a overte si stav poskytovania služieb, alebo sa neskôr skúste pripojiť znova.

Majte pripravené informácie o ISP. Ak nemáte ISP, **Sprievodca pripojením na Internet** vám pomôže získať ISP.

Nastavenie prenosného počítača Inspiron

Nastavenie pripojenia na internet:

Windows Vista®

1. Uložte a zatvorte všetky otvorené súbory a ukončíte všetky otvorené programy.
2. Kliknite na ponuku **Štart**  → **Ovládací panel**.
3. Do vyhľadávacieho poľa zadajte *sieť* a kliknite na **Centrum sietí** → **Vytvoriť pripojenie alebo sieť** → **Pripojiť sa na Internet**.

Zobrazí sa okno **Pripojiť sa na Internet**.

-  **POZNÁMKA:** Ak neviete, ktorý typ pripojenia máte vybrať, kliknite na položku **Potrebujem pomoc pri výbere** alebo sa obráťte na svojho ISP.
4. Postupujte podľa pokynov na obrazovke a používajte informácie poskytnuté vašim ISP.



Windows® 7

1. Uložte a zatvorte všetky otvorené súbory a ukončíte všetky otvorené programy.
2. Kliknite na ponuku **Štart**  → **Ovládací panel**.
3. Do vyhľadávacieho poľa zadajte *sieť* a kliknite na **Centrum sietí** → **Nastaviť nové pripojenie alebo sieť** → **Pripojiť sa na Internet**.

Zobrazí sa okno **Pripojiť sa na Internet**.

-  **POZNÁMKA:** Ak neviete, ktorý typ pripojenia máte vybrať, kliknite na položku **Potrebujem pomoc pri výbere** alebo sa obráťte na svojho ISP.
4. Postupujte podľa pokynov na obrazovke a používajte informácie poskytnuté vašim ISP.

Inštalácia softvéru pomocou aplikácie Dell Digital Delivery



-  **POZNÁMKA:** Aplikácia Dell Digital Delivery nemusí byť dostupná vo všetkých oblastiach.
-  **POZNÁMKA:** Aplikáciu Dell Digital Delivery podporujú iba operačné systémy Windows 7.

Niektorý softvér, ktorý ste si zakúpili, nemusí byť v novom počítači nainštalovaný. Aplikácia Dell Digital Delivery nainštalovaná vo vašom počítači prevezme a nainštaluje softvér, ktorý ste si zakúpili, a dokončí proces inštalácie.

-  **POZNÁMKA:** Ak nie je aplikácia Dell Digital Delivery v počítači nainštalovaná, môžete si ju prevziať a nainštalovať z webu support.dell.com/support/downloads.

Aplikácia Dell Digital Delivery sa po prvom reštartovaní počítača a pripojení k Internetu automaticky spustí. Aplikácia automaticky rozpozná konfiguráciu počítača a potom prevezme a nainštaluje softvér, ktorý ste si zakúpili.

Preberanie softvéru môžete taktiež odložiť na vhodnejší okamih alebo softvér preinštalovať. Nemusíte si vytvárať záložné médium so softvérom, pretože softvér si môžete pomocou aplikácie Dell Digital Delivery kedykoľvek prevziať.

Ak chcete spustiť aplikáciu Dell Digital Delivery, kliknite na tlačidlo **Štart**  → **Všetky programy** → **Dell** → **Dell Digital Delivery** alebo dvakrát kliknite na ploche v oznamovacej oblasti na ikonu  aplikácie Dell Digital Delivery.

Nastavenie prenosného počítača Inspiron

Používanie aplikácie Dell Digital Delivery:

1. Skontrolujte, či ste pripojení k Internetu (pozri „Pripojenie k Internetu (voliteľné)“ na strane 17).
2. V okne aplikácie Dell Digital Delivery kliknite na tlačidlo **Download Now (Prevziať)**.
3. Postupujte podľa pokynov na obrazovke.

Vo väčšine prípadov sa softvér prevezme v priebehu niekoľkých minút. Dĺžka preberania sa líši v závislosti od počtu aplikácií, ktoré ste si zakúpili.



Po dokončení inštalácie softvéru zobrazí aplikácia Dell Digital Delivery oznámenie a vyzve vás na zatvorenie okna aplikácie. Práve nainštalovaný softvér môžete spustiť z ponuky Štart .

Používanie prenosného počítača Inspiron

Táto časť poskytuje informácie o funkciách dostupných na prenosnom počítači Inspiron.

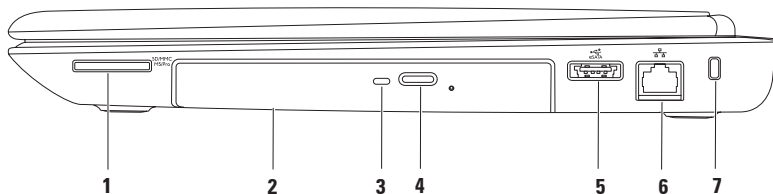
Funkcie z pohľadu sprava



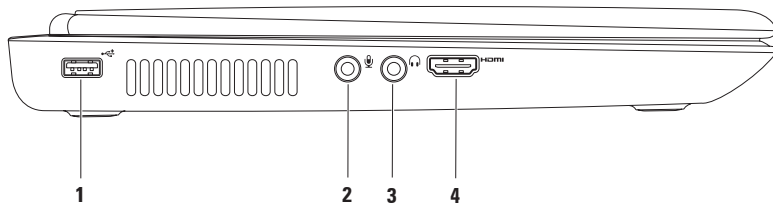

-
- 1  **Čítačka pamäťových kariet 7-v-1** — poskytuje rýchly a pohodlný spôsob zobrazenia a zdieľania digitálnych fotografií, hudby, video nahrávok a dokumentov, ktoré sú uložené na týchto pamäťových kartách.
- POZNÁMKA:** Počítač sa dodáva s plastovou záslepkou v zásuvke pre pamäťové médiá. Záslepky chránia nepoužívané zásuvky pred prachom a inými čiastočkami. Záslepku si odložte a použite ju, keď nebude v zásuvke nainštalovaná žiadna pamäťová karta. Záslepky z iných počítačov nemusia sedieť na vašom počítači.
-
- 2 **Optická jednotka** — prehráva alebo umožňuje záznam na disky CD, DVD a Blu-ray. Viac informácií nájdete v časti „Používanie optickej jednotky“ na strane 38.
-
- 3 **Kontrolka optickej jednotky** — bliká pri stlačení tlačidla vysunutia optickej jednotky alebo pri načítavaní disku po jeho vložení.
-
- 4 **Tlačidlo vysunutia optickej jednotky** — otvorenie optickej jednotky pri stlačení.
-
- 5  **eSATA/kombinovaný USB konektor** — Slúži na pripojenie pamäťových zariadení kompatibilných s eSATA (ako sú externé pevné disky alebo optické jednotky) alebo USB zariadení (ako je myš, klávesnica, tlačiareň, externá jednotka alebo MP3 prehrávač).
-
- 6  **Sieťový konektor** — slúži na pripojenie počítača do siete alebo k širokopásmovému zariadeniu, ak používate káblovú sieť.
-
- 7 **Zásuvka bezpečnostného kábla** — slúži na pripojenie komerčne dostupného bezpečnostného kábla k počítaču.
- POZNÁMKA:** Pred kúpou bezpečnostného kábla sa presvedčte, že bude fungovať so zásuvkou bezpečnostného kábla na vašom počítači.
-

Funkcie z pohľadu zľava



-
-  **Zásuvka USB 2.0** — slúži na pripojenie USB zariadenia, ako napr. myš, klávesnica, tlačiareň, externá jednotka alebo MP3 prehrávač.



 -  **Konektor pre zvukový vstup/mikrofón** — Slúži na pripojenie mikrofónu alebo ako vstupný signál pre zvukové programy.

 -  **Konektor pre zvukový výstup/slúchadlá** — slúži na pripojenie páru slúchadiel, napájaného reproduktora alebo zvukového systému.

 -  **Konektor HDMI** — slúži na pripojenie TV 5.1 audio a video signálov.
POZNÁMKA: Ak sa používa s monitorom, číta sa iba video signál.
-

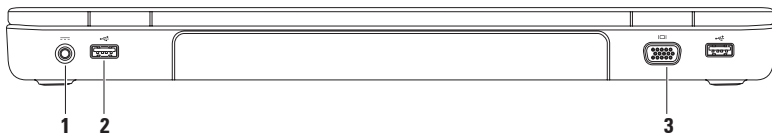



Funkcie z pohľadu zozadu

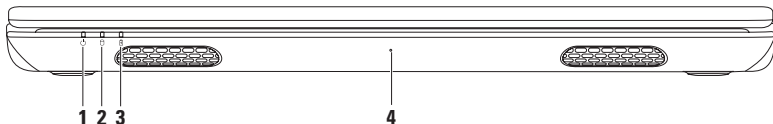

-
- 1**  **Konektor pre sieťový adaptér** — slúži na pripojenie sieťového adaptéra napájajúceho počítač a na nabíjanie batérie.
-
- 2**  **Konektory USB 2.0 (2)** — slúžia na pripojenie USB zariadení, ako napr. myš, klávesnica, tlačiareň, externá jednotka alebo MP3 prehrávač.
-
- 3**  **VGA konektor** — slúži na pripojenie monitora alebo projektoru.
-

Funkcie z predného pohľadu



-
- 1  **Kontrolka napájania** — indikuje stav napájania. Viac informácií o kontrolke napájania nájdete v časti „Kontrolky a indikátory stavu“ na strane 30.
-
- 2  **Kontrolka aktivity pevného disku** — rozsvieti sa, keď počítač číta alebo zapisuje dáta. Stála biela kontrolka indikuje aktivitu pevného disku.
-  **UPOZORNENIE: Aby ste predišli strate dát, počítač nikdy nevypínajte, keď je zapnutá kontrolka aktivity pevného disku.**
-
- 3  **Kontrolka stavu batérie** — indikuje stav nabitia batérie. Viac informácií o kontrolke stavu batérie nájdete v časti „Kontrolky a indikátory stavu“ na strane 30.
- POZNÁMKA:** Batéria sa nabíja, keď je počítač napájaný pomocou sieťového adaptéra.
-
- 4 **Mikrofón** — poskytuje kvalitný zvuk pri video rozhovore a hlasových nahrávkach.
-

Kontrolky a indikátory stavu

Kontrolka stavu batérie

	Stav indikátora	Stav(-y) počítača	Úroveň nabitia batérie
sieťový adaptér	stále biele svetlo	zapnutá/ pohotovostný režim/ vypnutá/režim dlhodobého spánku	<= 98%
	vypnutý	zapnutá/ pohotovostný režim/ vypnutá/režim dlhodobého spánku	> 98%
Batéria	stále oranžové svetlo	zapnutý/ pohotovostný	<= 10%
	vypnutý	zapnutá/ pohotovostný režim/ vypnutá/režim dlhodobého spánku	>10%
		vypnutý/hibernovaný	<= 10%

 **POZNÁMKA:** Batéria sa nabíja, keď je počítač napájaný pomocou sieťového adaptéra.

Kontrolka vypínača/kontrolka napájania

Stav indikátora

Stav(-y) počítača

stále biele svetlo

zapnutý

blikajúce biele svetlo

pohotovostný režim

vypnutý



vypnutý/hibernovaný

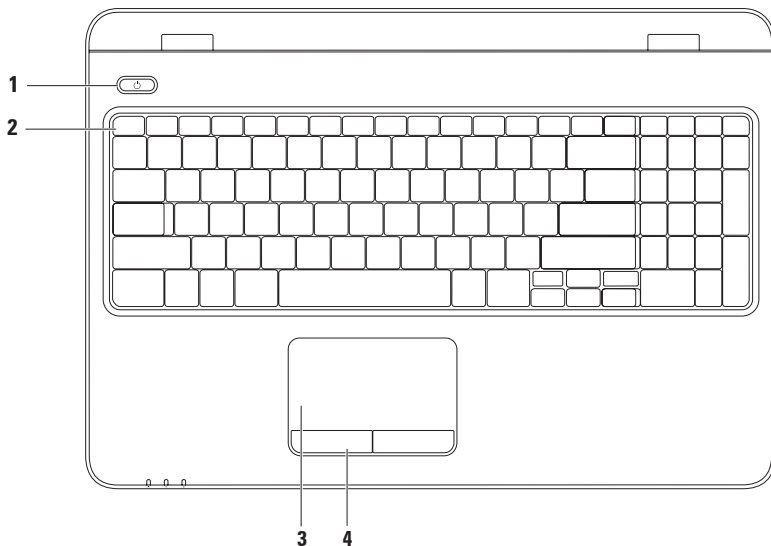

POZNÁMKA: Informácie o problémoch s napájaním nájdete v časti „Problémy s napájaním“ na strane 49.

Základňa počítača a funkcie klávesnice



-
- 1**  **Hlavný vypínač a kontrolka napájania** — pri stlačení vypne alebo zapne počítač. Kontrolka na tlačidle signalizuje stavy napájania. Viac informácií o kontrolke napájania nájdete v časti „Kontrolky a indikátory stavu“ na strane 30.
-
- 2 Riadok funkčných klávesov** — v tomto riadku je umiestnený kláves zapnutia alebo vypnutia bezdrôtového pripojenia, klávesy zvýšenia alebo zníženia jasů, multimediálne klávesy a kláves zapnutia alebo vypnutia dotykového panelu. Ďalšie informácie o multimediálnych klávesoch nájdete v časti „Multimediálne ovládacie klávesy“ na strane 36.
-
- 3 Dotykový panel** — poskytuje funkcie myši na posúvanie kurzora, presúvanie vybraných položiek a funkciu pri kliknutí ľavým tlačidlom prostredníctvom klepnutia na dotykový panel.
- Dotykový panel podporuje funkcie posúvania, rýchleho pohybu, približovania a otáčania . Ak chcete zmeniť nastavenia dotykového panela, kliknite dvakrát na ikonu **dotykového panela Dell** v oznamovacej oblasti pracovnej plochy. Ďalšie informácie nájdete v kapitole „Gestá dotykového panelu“ na strane 34.
- POZNÁMKA:** Ak chcete zapnúť alebo vypnúť dotykový panel, stlačte kláves  v riadku funkčných klávesov na klávesnici.
-
- 4 Tlačidlá dotykového panelu (2)** — poskytujú funkcie kliknutia ľavým a pravým tlačidlom podobne ako je to na myši.
-

Gestá dotykového panelu

Posúvanie

Umožňuje vám posúvať sa po obsahu.
Funkcia posúvania obsahuje:

Vertikálne posúvanie — umožňuje posúvať sa nahor a nadol v aktívnom okne.

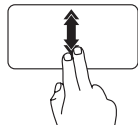

Vertikálne posúvanie aktivujete rýchlym posunutím dvoch prstov nahor alebo nadol.

Posúvanie zastavíte klepnutím na dotykový panel.

Horizontálne posúvanie — umožňuje posúvať sa doľava a doprava v aktívnom okne.

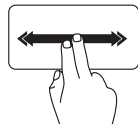

Horizontálne posúvanie aktivujete rýchlym posunutím dvoch prstov doľava alebo doprava.

Posúvanie zastavíte klepnutím na dotykový panel.

Rýchly pohyb

Umožňuje preskakovať obsah dopredu alebo dozadu v závislosti od smeru rýchleho pohybu.

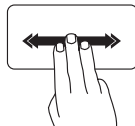

Rýchlym presunutím troch prstov v požadovanom smere preskočíte cez obsah aktívneho okna.

Lupa

Umožňuje vám zvýšiť alebo znížiť zväčšenie obsahu obrazovky. Funkcia lupy obsahuje:

Uchopenie — umožňuje priblíženie alebo oddialenie pohybom dvoch prstov od seba alebo k sebe na dotykovom paneli.

Ak chcete priblížiť:

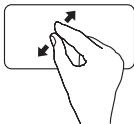

Pohybujte dvoma prstami od seba, ak chcete zväčšiť zobrazenie aktívneho okna.

Oddialenie:

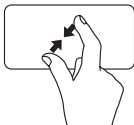

Pohybujte dvoma prstami k sebe, ak chcete zmenšiť zobrazenie aktívneho okna.

Otočiť

Umožňuje otočiť aktívny obsah na obrazovke. Funkcia otočenia obsahuje:

Otočenie — umožňuje otočiť aktívny obsah pomocou dvoch prstov, pričom jeden prst je ukotvený a druhý sa otáča.



Keď necháte palec na mieste, posuňte ukazovák v oblúku smerom doprava alebo doľava, ak chcete otočiť vybranú položku v smere alebo proti smeru pohybu hodinových ručičiek.

Multimediálne ovládacie klávesy

Multimediálne ovládacie klávesy sú umiestnené v riadku funkčných klávesov na klávesnici. Ak chcete použiť multimediálne ovládacie prvky, stlačte požadovaný kláves. Multimediálne ovládacie klávesy môžete nakonfigurovať pomocou pomôcky **Nastavenie systému (BIOS)** alebo možnosti **Centrum nastavenia mobilných zariadení**.

Pomôcka Nastavenie systému (BIOS)

1. Stlačením klávesu <F2> počas POST (samočinný test po spustení) spustíte pomôcku Nastavenie systému (BIOS).
2. V položke **Správanie funkčných klávesov** vyberte možnosť **Najprv multimediálny kláves** alebo **Najprv funkčný kláves**.

Najprv multimediálny kláves — toto je predvolená možnosť. Stlačte akýkoľvek multimediálny kláves, ak chcete uskutočniť príslušnú akciu. Ak chcete akciu funkčného klávesu, stlačte <Fn> + požadovaný funkčný kláves.

Najprv funkčný kláves — stlačením ľubovoľného funkčného klávesu vykonáte príslušný úkon. Ak chcete multimediálny kláves, stlačte <Fn> + požadovaný multimediálny kláves.



POZNÁMKA: Možnosť **Najprv multimediálny kláves** je aktívna len v rámci operačného systému.

Centrum nastavenia mobilných zariadení

1. Stlačením kláves <  ><X> spustíte Centrum nastavenia mobilných zariadení.
2. V **riadku funkčných klávesov** vyberte **funkčný kláves** alebo **multimediálny kláves**.





 Vypnutie zvuku

 Znížiť úroveň hlasitosti

 Zvýšiť úroveň hlasitosti

 Prehrávanie predchádzajúcej skladby alebo kapitoly

 Prehrávanie alebo pozastavenie prehrávania

 Prehrávanie ďalšej skladby alebo kapitoly

Používanie optickej jednotky

△ **UPOZORNENIE:** Pri otváraní alebo zatváraní optickej jednotky na ňu netlačte.
Keď jednotku nepoužívate, nechajte podávač jednotky zatvorený.

△ **UPOZORNENIE:** Pri prehrávaní alebo nahrávaní disku nepohybujte s počítačom.

Optická jednotka prehráva alebo nahráva disky CD, DVD a Blu-ray. Pri vkladaní diskov do podávača optickej jednotky sa uistite, že strana s potlačou alebo nápisom smeruje nahor.

Vloženie disku do optickej jednotky:

1. Stlačte tlačidlo vysunutia na optickej jednotke.
2. Vytiahnite podávač optickej jednotky.
3. Vložte disk potlačenou stranou nahor do stredu podávača optickej jednotky a zacvaknite disk na vreteno.
4. Zasuňte podávač optickej jednotky späť do mechaniky.

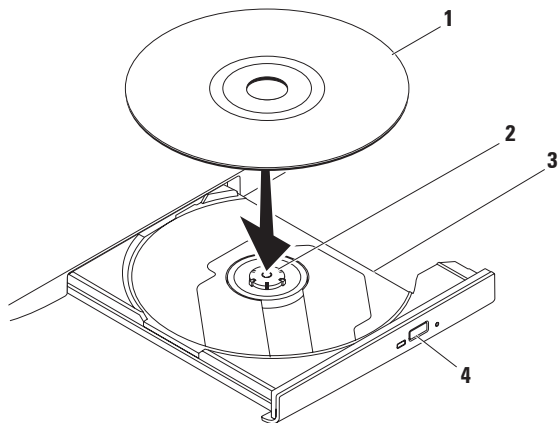

1 disk

2 vreteno

3 priehradka optickej jednotky

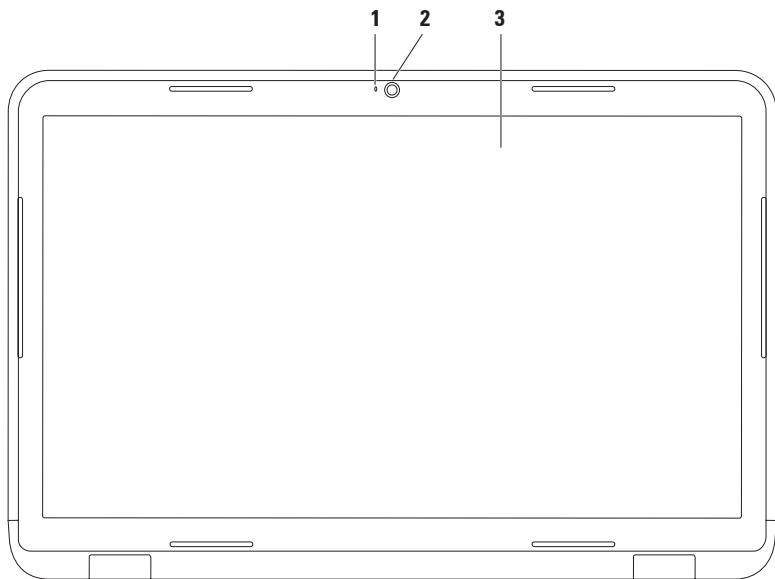

4 tlačidlo pre vysunutie

Funkcie displeja



-
- 1 Kontrolka kamery** — zapína sa, keď je kamera aktívna. Stála biela kontrolka indikuje aktivitu kamery.
-
- 2 Kamera** — vstavaná kamera na videozáznam, telekonferencie a čítanie.
-
- 3 Displej** — môže byť rôzny v závislosti od vášho výberu pri objednaní počítača. Ďalšie informácie o displejoch nájdete v *Technologickej príručke spoločnosti Dell* na vašom pevnom disku alebo na lokalite **support.dell.com/manuals**.
-

Vyberanie a vkladanie batérie

-  **VAROVANIE:** Pred tým, než pristúpite k vykonaniu akýchkoľvek postupov v tejto časti, vykonajte bezpečnostné pokyny, ktoré boli dodané s vaším počítačom.
-  **VAROVANIE:** Použitie nekompatibilnej batérie môže zvýšiť riziko požiaru alebo výbuchu. S týmto počítačom používajte jedine batériu zakúpenú od spoločnosti Dell. Nepoužívajte batérie z iných počítačov.
-  **VAROVANIE:** Pred vybratím batérie vypnite počítač a odpojte externé káble (vrátane sieťového adaptéra).

Batériu vyberiete nasledovne:

1. Vypnite počítač a obráťte ho spodnou časťou nahor.
2. Odsuňte západku na zaistenie batérie a uvoľňovaciu západku batérie do odomknutej polohy.
3. Batériu vysuňte a nadvihnite z priehradky na batériu.

Výmena batérie:

1. Zarovnajte otvory na batérii so zarážkami na priehradke na batériu.
2. Batériu zasunúť do šachty tak, aby kliknutím dosadla na miesto.
3. Zasuňte západku na zaistenie batérie do uzamknutej polohy.

- 1** západka na zaistenie batérie
- 2** batéria
- 3** uvoľňovacia západka batérie

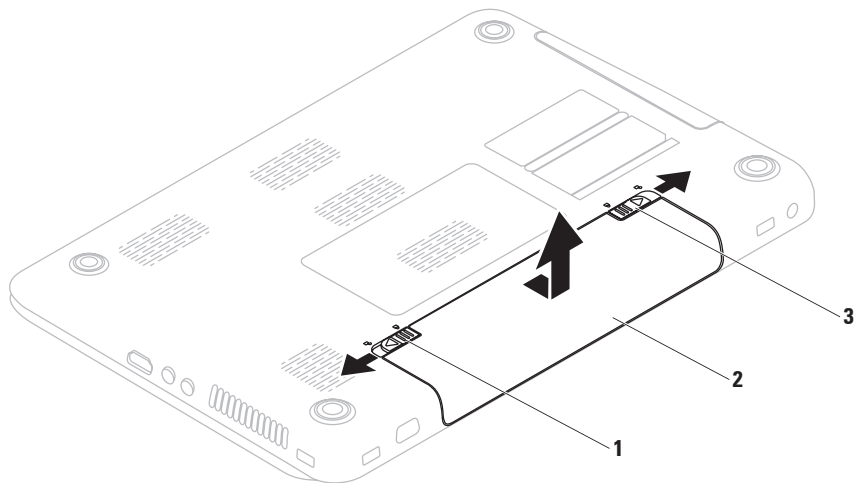

Funkcie softvéru

 **POZNÁMKA:** Viac informácií o funkciách popisovaných v tejto časti nájdete v *Technologickej príručke Dell* na pevnom disku alebo na lokalite support.dell.com/manuals.

Rozpoznávanie tváre FastAccess

Váš počítač možno má funkciu rozpoznávania tváre FastAccess. Táto funkcia pomáha zachovať váš počítač Dell v bezpečí tak, že si zapamätá jedinečný vzhľad vašej tváre a použije ju na overenie vašej identity a automatické zadanie prihlasovacích informácií, ktoré by ste normálne zadali sami (ako je prihlásenie sa do účtu systému Windows alebo do zabezpečených webových stránok). Ďalšie informácie získate kliknutím na:

Štart  → **Programy** → **FastAccess**

Výkonnosť a komunikácia

Počítač môžete využiť pri vytváraní prezentácií, brožúr, pohľadníc, letákov a tabuliek. Taktiež môžete upravovať a prezerat' digitálne fotografie a obrázky. Skontrolujte si na objednávke, aký softvér je nainštalovaný na vašom počítači.

Po pripojení na internet môžete navštevovať webové stránky, nastaviť si e-mailový účet a načítavať alebo sťahovať súbory.

Zábava a multimédia

Počítač môžete používať na sledovanie video záznamov, hranie hier, vytváranie vlastných diskov CD/DVD, počúvanie hudby a internetových rádiovýchstaníc.

Môžete si stiahnuť alebo kopírovať obrázky a videosúbory z prenosných zariadení, ako napr. z digitálnych fotoaparátov a mobilných telefónov. Voliteľné softvérové aplikácie vám umožnia organizovať a vytvárať hudobné súbory a video súbory, ktoré potom môžete nahráť na disk, uložiť na prenosné zariadenia, ako napr. MP3 prehrávače a príručné zariadenia určené na zábavu, alebo prehrať a zobrazíť priamo v televízii, projektoroch a zariadení domáceho kina.

Online zálohovanie Dell DataSafe Online

 **POZNÁMKA:** Služba Dell DataSafe Online nie je podporovaná operačnými systémami Linux.

 **POZNÁMKA:** Širokopásmové pripojenie sa odporúča pre rýchle rýchlosti odovzdania alebo prevzatia.

Služba Dell DataSafe Online je automatickou zálohovacou a obnovovacou službou, ktorá pomáha chrániť vaše údaje a iné dôležité súbory pred katastrofickými nehodami, ako sú lúpež, požiar alebo prírodné katastrofy. Pomocou heslom-chráneného konta môžete získať prístup do tejto služby na vašom počítači.

Viac informácií nájdete na webovej stránke **delldatasafe.com**.

Naplánovanie zálohovania:

1. Dvakrát kliknite na ikonu služby Dell DataSafe Online  na paneli úloh.
2. Postupujte podľa pokynov, ktoré sa objavujú na obrazovke.

Dell Dock

Dell Dock je skupina ikon, ktorá poskytuje jednoduchý prístup k často používaným aplikáciám, súborom a priečinkom. Aplikáciu Dock si môžete prispôsobiť:

- pridaním alebo odstránením ikon,
- zmenou farby a umiestnenia aplikácie Dock,
- zoskupením príbuzných ikon do kategórií,
- zmenou správania ikon.



Pridanie kategórie

1. Pravým tlačidlom kliknite na Dock, kliknite na možnosť **Pridať** → **Kategória**. Zobrazí sa okno **Pridať/Upraviť kategóriu**.
2. Do poľa **Názov** zadajte názov pre kategóriu.
3. Z poľa **Vybrať obrázok**: vyberte ikonu pre kategóriu .
4. Kliknite na položku **Uložiť**.

Pridanie ikony

Presuňte ikonu do Dock-u alebo kategórie.

Odstránenie kategórie alebo ikony

1. Pravým tlačidlom myši kliknite na Dock a kliknite na **Odstrániť odkaz** alebo **Odstrániť kategóriu**.
2. Postupujte podľa pokynov na obrazovke.

Prispôsobenie aplikácie Dock

1. Pravým tlačidlom myši kliknite na Dock a kliknite na **Rozšírené nastavenie....**
2. Prispôbte si Dock výberom požadovanej možnosti.

Riešenie problémov

Táto časť ponúka informácie o riešení problémov počítača. Ak nemôžete vyriešiť problém pomocou nasledovných pokynov, pozrite si časť „Používanie nástrojov technickej podpory“ na strane 54 alebo „Kontaktovanie spoločnosti Dell“ na strane 81.

 **VAROVANIE:** Odnímať kryt počítača smú iba vyškolení servisní pracovníci. Pokročilé servisné pokyny nájdete v *Servisnej príručke* na lokalite support.dell.com/manuals.

Zvukové signály

Počítač môže vydávať viacero zvukových signálov počas spúšťania, ak dôjde ku chybám alebo problémom. Tieto signály, nazývané zvukové kódy, identifikujú problémy. Zapíšte si zvukový kód a kontaktujte spoločnosť Dell (pozrite časť „Kontaktovanie spoločnosti Dell“ na strane 81).

 **POZNÁMKA:** Ak chcete vymeniť súčiastky, pozrite si *Servisnú príručku* na lokalite support.dell.com.

Zvukový kód	Možný problém
jeden	Možné zlyhanie systémovej dosky — chyba kontrolného súčtu BIOS ROM
dva	Nepodarilo sa zistiť pamäť RAM POZNÁMKA: Ak ste inštalovali alebo vymieňali pamäťový modul, uistite sa, že je riadne zasadený.
tri	Možné zlyhanie systémovej dosky — Chyba čipovej sady
štyri	Chyba čítania/zápisu RAM
päť	Zlyhanie hodín reálneho času
šesť	Zlyhanie grafickej karty alebo čipu
sedem	Zlyhanie procesoru
Osem	Zlyhanie displeja

Problémy so sieťou

Bezdrôtové pripojenia

Ak sa stratí bezdrôtové pripojenie k sieti —

Bezdrôtový smerovač je odpojený alebo sa na počítači deaktivovala funkcia bezdrôtového pripojenia.

- Skontrolujte, či je na vašom počítači zapnuté bezdrôtové pripojenie (pozrite časť „Zapnutie alebo vypnutie bezdrôtového pripojenia“ na strane 14).
- Skontrolujte bezdrôtový smerovač, či je zapnutý a pripojený k zdroju dát (káblový modem alebo sieťový rozbočovač).
- Opätovne nadviažte spojenie s bezdrôtovým smerovačom (pozri „Nastavenie bezdrôtového pripojenia“ na strane 18).
- Môže sa stať, že bezdrôtové spojenie bude blokovať alebo rušiť interferencia. Pokúste sa presunúť počítač bližšie k bezdrôtovému smerovaču.

Káblové pripojenia

Ak sa stratí pripojenie ku káblovej sieti — kábel sa uvoľnil alebo je poškodený.

- Skontrolujte kábel, či je zapojený a neporušený.

Problémy s napájaním

Ak kontrolka napájania nesvieti — počítač je buď vypnutý, v režime dlhodobého spánku, alebo nie je napájaný.

- Stlačte hlavný vypínač. Ak je počítač vypnutý, alebo v režime hibernácie, obnoví sa jeho normálna prevádzka.
- Kábel sieťového adaptéra znovu zasunúť do zásuvky napájania na počítači ako aj do elektrickej zásuvky.
- Ak je sieťový adaptér zapojený do rozvodky, presvedčte sa, či je rozvodka zapojená do elektrickej zásuvky a či je zapnutá. Vynechajte zariadenia na ochranu napätia, rozvodky a elektrické

predlžovacie káble, aby ste si overili, či sa počítač správne zapne.

- Pomocou iného zariadenia, napr. lampy, si overte, či elektrická zásuvka funguje.
- Skontrolujte pripojenie kábla sieťového adaptéru. Pokiaľ sa na sieťovom adaptéri nachádza kontrolka, presvedčte sa, či svieti.

Ak kontrolka napájania svieti bielym stálym svetlom a počítač nereaguje — môže to byť displej, ktorý nereaguje. Podržte tlačidlo napájania stlačené, až kým sa počítač nevypne a potom ho opäť zapnite.

Ak kontrolka napájania bliká bielo — počítač je v pohotovostnom režime. Ak sa chcete vrátiť do bežnej prevádzky, posuňte ukazovateľ pomocou pripojenej myši, alebo stlačte tlačidlo vypínača.

Pokiaľ sa vyskytne rušenie brániace prijímaniu signálu na počítač — nežiaduci signál vytvára interferenciu rušením alebo blokováním ostatných signálov. Niektoré možné príčiny rušenia sú:

- Predlžovací elektrický kábel, kábel klávesnice a myši.
- Príveľa zariadení zapojených na tú istú rozvodku.
- Viacero rozvodiek zapojených do tej istej elektrickej zásuvky.

Problémy pamäti

Ak sa zobrazí hlásenie o nepostačujúcej pamäti —

- Uložte a zatvorte všetky otvorené súbory a zatvorte všetky otvorené programy, ktoré nepoužívate a zistite, či to vyrieši problém.

- Pozrite si dokumentáciu k softvéru pre minimálne požiadavky pamäti. Ak je to potrebné, nainštalujte doplnkovú pamäť (pozrite si *Servisnú príručku* na lokalite **support.dell.com/manuals**).
- Znovu osadte pamäťové moduly do konektorov (pokyny nájdete v *Servisnej príručke* na lokalite **support.dell.com/manuals**).
- Ak problém pretrváva, kontaktujte spoločnosť Dell (pozri „Kontaktovanie spoločnosti Dell“ na strane 81).

Ak sa vyskytli iné problémy s pamäťou —

- Spustite nástroj Dell Diagnostics (pozri „Dell Diagnostics“ na strane 59).
- Ak problém pretrváva, kontaktujte spoločnosť Dell (pozri „Kontaktovanie spoločnosti Dell“ na strane 81).

Blokovanie a problémy so softvérom

Ak sa počítač nespustí — uistite sa, že je kábel sieťového adaptéra pevne pripojený k počítaču a elektrickej zásuvke.

Ak program prestane reagovať —

Ukončíte tento program:

1. Naraz stlačte <Ctrl><Shift><Esc>.
2. Kliknite na **Aplikácie**.
3. Vyberte program, ktorý už nereaguje.
4. Kliknite na pokyn **Ukončiť úlohu**.

Ak program opakovane padá — skontrolujte softvérovú dokumentáciu. Ak je to potrebné, program odinštalujte a potom nanovo nainštalujte.

 **POZNÁMKA:** Softvér zvyčajne obsahuje inštalčné pokyny v dokumentácii alebo na disku CD.

Ak počítač prestane reagovať alebo sa objaví modrá obrazovka —

 **UPOZORNENIE:** Ak nedokázate vykonať ukončenie činnosti operačného systému, mohli by ste stratiť dáta.

Ak po stlačení klávesu na klávesnici alebo po pohnutí myšou nenastane reakcia, stlačte a podržte vypínač napájania po dobu aspoň 8 až 10 sekúnd, až kým sa počítač nevypne a potom počítač reštartujte.

Ak je program určený pre starší operačný systém Microsoft® Windows® —

Spustíte Sprievodcu kompatibilitou programu. Sprievodca kompatibilitou programu nakonfiguruje program tak, aby fungoval v prostredí podobnom prostrediu staršej verzie operačného systému Microsoft Windows.

Spustenie Sprievodcu kompatibilitou programu:

Windows Vista[®]

1. Kliknite na **Štart**  → **Ovládací panel** → **Programy** → **S touto verzíu systému Windows použite starší program.**
2. V uvítacej obrazovke kliknite na **Ďalej**.
3. Postupujte podľa pokynov na obrazovke.

Windows[®] 7

1. Kliknite na **Štart**  → **Ovládací panel** → **Programy** → **Spustiť programy vytvorené pre predchádzajúce verzie systému Windows.**
2. V uvítacej obrazovke kliknite na **Ďalej**.
3. Postupujte podľa pokynov na obrazovke.

Ak zakúpený softvér nie je vo vašom počítači k dispozícii –

- Overte, či je v ponuke **Štart**  → **Všetky programy** zobrazený odkaz na aplikáciu.

- Ak odkaz nie je k dispozícii, prevezmite a nainštalujte zakúpený softvér pomocou aplikácie Dell Digital Delivery. Ďalšie informácie – pozri „Inštalácia softvéru pomocou aplikácie Dell Digital Delivery“ na strane 21.

Ak máte iné problémy so softvérom —

- Okamžite zálohujte súbory
- Na kontrolu pevného disku alebo CD diskov používajte antivírusový program.
- Uložte a zatvorte všetky otvorené súbory alebo programy a vypnite počítač cez ponuku **Štart** .
- Skontrolujte softvérovú dokumentáciu alebo kontaktujte výrobcu softvéru, ktorý vám poskytne informácie týkajúce sa odstraňovania problémov:
 - Ubezpečte sa, či je program kompatibilný s operačným systémom, ktorý je nainštalovaný na vašom počítači.

- Presvedčte sa, či počítač spĺňa minimálne hardvérové požiadavky na používanie daného softvéru. Pozrite si softvérovú dokumentáciu pre ďalšie informácie.
- Presvedčte sa, či je program správne nainštalovaný a nakonfigurovaný.
- Overtte si, či ovládače zariadenia nie sú v konflikte s programom.
- Ak je to potrebné, program odinštalujte a potom nanovo nainštalujte.

Používanie nástrojov technickej podpory

Centrum podpory spoločnosti Dell

Všetka potrebná podpora na jedinom mieste.

Centrum podpory spoločnosti Dell

ponúka systémové upozornenia, ponuky na zlepšenie výkonu, systémové informácie a prepojenia na ďalšie nástroje a diagnostické služby spoločnosti Dell.

Ak chcete aplikáciu spustiť, kliknite na tlačidlo

Štart  → **Všetky programy** → **Dell** → **Centrum podpory spoločnosti Dell** → **Spustiť centrum podpory spoločnosti Dell**.

Na úvodnej stránke **Centra podpory spoločnosti Dell** je zobrazené modelové číslo počítača, servisný štítok, expresný servisný kód, stav záruky a upozornenia týkajúce sa zlepšenia výkonu počítača.

Úvodná stránka ponúka tieto prepojenia:

PC Checkup – Spustíte diagnostiku hardvéru, zistíte, ktorý program zaberá najviac pamäte z pevného disku, a sledujete zmeny v počítači vykonané v jednotlivé dni.

Nástroje PC Checkup

- **Správca miesta na pevnom disku** – Spravujte pevný disk pomocou vizualizácie priestoru využitého jednotlivými typmi súborov.
- **História výkonu a konfigurácií** – Sleduje systémové udalosti a priebežne vykonávané zmeny. Tento nástroj zobrazuje všetky kontroly hardvéru, testy, systémové zmeny, kritické udalosti a body obnovenia pre jednotlivé dni.

Podrobné informácie o systéme – Zobrazí podrobné informácie o konfigurácii hardvéru a operačného systému, kópie

servisných zmlúv, informácie o záruke a možnosti obnovenia záruky.

Získať pomoc – Zobrazí možnosti technickej podpory spoločnosti Dell, zákaznícku podporu, prehliadky a školenia, nástroje online, používateľské príručky, informácie o záruke, časté otázky atď.

Zálohovanie a obnovenie – Vytvorte médiá pre obnovenie, spustíte nástroj pre obnovenie a zálohovanie súborov online.

Ponuky na zlepšenie výkonu systému – Získajte softvérové a hardvérové riešenia, ktoré vám pomôžu zlepšiť výkon systému.

Bližšie informácie o **Centre podpory spoločnosti Dell** a preberaní a inštalácii dostupných nástrojov pre podporu nájdete na stránke **DellSupportCenter.com**.

My Dell Downloads

 **POZNÁMKA:** Služba My Dell Downloads nemusí byť dostupná vo všetkých regiónoch.

Niektoré ovládače a softvér predinštalované v novom počítači neobsahujú záložný disk CD alebo DVD. Tento softvér je dostupný pomocou služby My Dell Downloads. Z tejto lokality si môžete prevziať dostupný softvér na opätovnú inštaláciu alebo vytvorenie vlastného zálohovacieho média.

Registrácia a používanie služby My Dell Downloads:

1. Prejdite na stránku **downloadstore.dell.com/media**.
2. Pri registrácii a preberaní softvéru postupujte podľa pokynov na obrazovke.
3. Znova nainštalujte alebo vytvorte zálohovacie médium softvéru pre budúce použitie.

 **POZNÁMKA:** Ak ste si kúpili doplnkový softvér, môžete si ho prevziať pomocou aplikácie Dell Digital Delivery. Ďalšie informácie – pozri „Inštalácia softvéru pomocou aplikácie Dell Digital Delivery“ na strane 21.

Systémové hlásenia

Ak sa na počítači vyskytne problém alebo chyba, môže sa zobrazit' systémové hlásenie, ktoré vám pomôže identifikovať príčinu a ponúkne kroky potrebné k vyriešeniu problému.

 **POZNÁMKA:** Ak hlásenie, ktoré ste dostali, nie je uvedené medzi nasledovnými príkladmi, pozrite si buď dokumentáciu operačného systému alebo dokumentáciu programu, ktorý bol spustený, keď sa hlásenie zobrazilo. Alebo si môže pozrieť *Technologickú príručku Dell* na pevnom disku alebo na lokalite **support.dell.com** alebo kontaktujte spoločnosť Dell (pomoc nájdete v časti „Kontaktovanie

spoločnosti Dell“ na strane 81).

Alert! Previous attempts at booting this system have failed at checkpoint [nnnn]. For help in resolving this problem, please note this checkpoint and contact Dell Technical Support (Výstraha!

Predchádzajúce pokusy pri zavádzaní tohto systému zlyhali na kontrolnom bode [nnnn]. Ak by ste pri riešení problému potrebovali pomoc, poznačte si, prosím, tento kontrolný bod a kontaktujte oddelenie Technickej podpory spoločnosti Dell — počítač nedokázal dokončiť zavádzanie systému trikrát za sebou z dôvodu tej istej chyby. Kontaktujte spoločnosť Dell (pozrite „Kontaktovanie spoločnosti Dell“ na strane 81).

CMOS checksum error (Chyba kontrolného súčtu CMOS) — možné zlyhanie systémovej dosky alebo nízky stav nabitia batérie RTC. Vymeňte batériu (pozrite *Servisnú príručku* na lokalite **support.dell.com/manuals**) alebo kontaktujte spoločnosť Dell (pozrite časť „Kontaktovanie spoločnosti Dell“ na strane 81).

CPU fan failure (Zlyhanie ventilátora CPU) — zlyhal ventilátor CPU. Vymeňte ventilátor procesora (pozrite *Servisnú príručku* na lokalite support.dell.com).

Hard-disk drive failure (Porucha pevného disku) — možná porucha pevného disku počas Samočinného testu po spustení POST. Kontaktujte spoločnosť Dell (pozrite „Kontaktovanie spoločnosti Dell“ na strane 81).

Hard-disk drive read failure (Porucha pri čítaní pevného disku) — možná porucha pevného disku počas testu zavádzania. Kontaktujte spoločnosť Dell (pozrite „Kontaktovanie spoločnosti Dell“ na strane 81).

Keyboard failure (Chyba klávesnice) — porucha klávesnice alebo uvoľnený kábel.

Ak chcete vymeniť klávesnicu, pozrite *Servisnú príručku* na lokalite support.dell.com/manuals.

No boot device available (Nie je dostupné žiadne zavádzacie zariadenie) — na pevnom disku sa nevyskytuje zavádzacia partícia alebo je uvoľnený kábel pevného disku alebo nie je prítomné žiadne zavádzacie zariadenie.

- Ak je bootovacím zariadením pevný disk, ubezpečte sa, či sú pripojené káble a či je disk správne nainštalovaný a rozdelený ako bootovacie zariadenie.
- Spustite nastavenie systému a uistite sa, či je informácia o zavádzacej postupnosti správna (pozrite *Technologickú príručku Dell* na pevnom disku alebo na lokalite support.dell.com/manuals).

No timer tick interrupt (Žiadne prerušenie hodinového signálu časovača) – čip na systémovej doske môže nesprávne fungovať alebo je porucha na systémovej doske. Kontaktujte spoločnosť Dell (pozrite „Kontaktovanie spoločnosti Dell“ na strane 81).

USB over current error (Chyba prílišného prúdu USB) — odpojte zariadenie USB.

Zariadenie USB potrebuje viac energie na to, aby mohlo správne fungovať. Na pripojenie zariadenia USB použite externý napájací zdroj alebo v prípade, že má dva káble USB, zapojte ich oba.

CAUTION - Hard Drive SELF MONITORING SYSTEM has reported that a parameter has exceeded its normal operating range.

Dell recommends that you back up your data regularly. A parameter out of range may or may not indicate a potential hard drive problem. (UPOZORNENIE — SAMOMONITOROVACÍ SYSTÉM pevného disku nahlásil, že jeden parameter prekročil normálny rozsah činnosti. Dell odporúča pravidelné zálohovanie dát. Parameter mimo rozsahu môže alebo nemusí indikovať možný problém s pevným diskom) — chyba S.M.A.R.T, možná porucha jednotky pevného disku. Kontaktujte spoločnosť Dell (pozrite „Kontaktovanie spoločnosti Dell“ na strane 81).

Sprievodca pri riešení problémov s hardvérom

Ak nejaké zariadenie nebolo detegované počas nastavenia operačného systému alebo je detegované, ale je nesprávne nakonfigurované, jeho nekompatibilitu môžete riešiť pomocou **Sprievodcu pri riešení problémov s hardvérom**.

Nástroj Sprievodca pri riešení problémov s hardvérom spustíte nasledovne:

1. Kliknite na **Štart**  → **Pomoc a technická podpora**.
2. Do vyhľadávacieho poľa napíšte `hardware troubleshooter` (sprievodca pri riešení problémov s hardvérom) a stlačte <Enter>, aby ste spustili vyhľadávanie.
3. Spomedzi výsledkov vyhľadávania zvolte tú možnosť, ktorá najlepšie vystihuje problém a postupujte podľa zvyšných krokov odstraňovania problémov.

Dell Diagnostics

Ak budete mať s počítačom problém, vykonajte kontroly nachádzajúce sa v časti „Blokovanie a problémy so softvérom“ na strane 51 a pred kontaktovaním technickej pomoci Dell spustíte nástroj Dell Diagnostics.

 **POZNÁMKA:** Nástroj Dell Diagnostics funguje iba na počítačoch Dell.

 **POZNÁMKA:** Disk *Drivers and Utilities* (Ovládače a pomocné programy) nemusí tvoriť súčasť dodávky vášho počítača.

Uistite sa, že zariadenie, ktoré chcete testovať, je zobrazené v programe Nastavenie systému a je aktívne. Stlačením klávesu <F2> počas POST (samočinný test po spustení) spustíte pomôcku Nastavenie systému (BIOS).

Spustíte nástroj Dell Diagnostics z pevnej jednotky alebo z disku *Drivers and Utilities*.

Spustenie nástroja Dell Diagnostics z pevného disku

Nástroj Dell Diagnostics je umiestnený v skrytej partícii diagnostickej pomôcky na vašom pevnom disku.

 **POZNÁMKA:** Ak počítač nezobrazuje na displeji žiaden obraz, kontaktujte spoločnosť Dell (pozrite „Kontaktovanie spoločnosti Dell“ na strane 81).

1. Presvedčte sa, či je počítač zapojený do elektrickej zásuvky, o ktorej viete, že správne funguje.
2. Zapnite alebo reštartujte počítač.
3. Keď sa zobrazí logo DELL™, ihneď stlačte kláves <F12>. V ponuke zavádzania zvolte **Diagnostika** a stlačte <Enter>. Môže sa zobrazíť Vyhodnotenie systému pred zavedením (Pre-Boot System Assessment – PSA).

Používanie nástrojov technickej podpory

 **POZNÁMKA:** Ak budete čakať pridlho a zobrazí sa logo operačného systému, vyčkajte až kým neuvidíte pracovnú plochu Microsoft® Windows®, potom vypnite počítač a skúste znovu.

 **POZNÁMKA:** Ak sa zobrazí hlásenie, že sa nenašla žiadna oblasť s diagnostickou pomôckou, spustíte nástroj Dell Diagnostics z disku *Drivers and Utilities*.

Ak sa vyvolá PSA:

- PSA začne spúšťať testy.
- Ak sa PSA úspešne dokončí, zobrazí s nasledujúce hlásenie:
"No problems have been found with this system so far. Do you want to run the remaining memory tests? This will take about 30 minutes or more. Do you want to continue? (Recommended)."
(„V tomto systéme sa neobjavili

zatiaľ žiadne problémy. Chcete spustiť zostávajúce pamäťové testy? Tieto testy zvyčajne trvajú 30 minút alebo dlhšie. Chcete pokračovať? (Odporúča sa)“).

- Ak máte problémy s pamäťou, stlačte kláves <y>, inak stlačte kláves <n>. Zobrazí sa nasledujúce hlásenie:
"Booting Dell Diagnostic Utility Partition. Press any key to continue." („Zavedenie oblasti pomôcky Dell Diagnostics. Pokračujte stlačením ľubovoľného klávesu.“)
- Do okna **Vyberte možnosť** prejdete stlačením ľubovoľného klávesu.

Ak sa nevyvolá PSA:

Stlačte ľubovoľný kláves pre spustenie nástroja Dell Diagnostics z partície diagnostickej pomôcky na pevnom disku a prejdite do okna **Vyberte možnosť**.

4. Vyberte test, ktorý chcete spustiť.
 5. Ak počas testu narazíte na problém, na obrazovke sa zobrazí hlásenie s kódom chyby a popisom problému. Zapíšte si chybový kód a popis problému a kontaktujte spoločnosť Dell (pozri „Kontaktovanie spoločnosti Dell“ na strane 81).
-  **POZNÁMKA:** Servisný štítok počítača sa zobrazí vo vrchnej časti každej testovacej obrazovky. Servisný štítok pomáha identifikovať váš počítač, keď kontaktujete spoločnosť Dell.
6. Keď sú testy ukončené, zatvorte obrazovku testu a vráťte sa do okna **Vyberte možnosť**.
 7. Ak chcete ukončiť nástroj Dell Diagnostics a reštartovať počítač, kliknite na **Ukončiť**.

Spustenie nástroja Dell Diagnostics z disku Drivers and Utilities

 **POZNÁMKA:** Disk *Drivers and Utilities* (Ovládače a pomocné programy) nemusí tvoriť súčasť dodávky vášho počítača.

1. Vložte disk *Drivers and Utilities*.
2. Vypnite a opätovne spustíte počítač. Hneď po zobrazení loga DELL™ stlačte kláves <F12>.

 **POZNÁMKA:** Ak budete čakať prídlho a zobrazí sa logo operačného systému, vyčkajte až kým neuvidíte pracovnú plochu Microsoft® Windows®, potom vypnite počítač a skúste znovu.

 **POZNÁMKA:** Nasledujúce kroky zmenia poradie zavádzania len jednorazovo. Počas nasledujúceho spustenia počítač zavádza systém podľa zariadení, definovaných v programe Nastavenie systému.

- Keď sa zobrazí zoznam zavádzacích zariadení, zvýraznite **CD/DVD/CD-RW** a stlačte <Enter>.
 - V ponuke, ktorá sa zobrazí, zvolte možnosť **Zaviest' z CD-ROMu** a stlačte <Enter>.
 - Napíšte 1, čím spustíte ponuku CD a pokračujte stlačením klávesu <Enter>.
 - Z očíslovaného zoznamu zvolte položku **Spustiť 32-bitovú verziu nástroja Dell Diagnostics**. Ak je v zozname uvedených niekoľko verzií, zvolte tú, ktorá sa týka vášho počítača.
 - Vyberte test, ktorý chcete spustiť.
 - Ak počas testu narazíte na problém, na obrazovke sa zobrazí hlásenie s kódom chyby a popisom problému. Zapište si chybový kód a popis problému a kontaktujte spoločnosť Dell (pozri „Kontaktovanie spoločnosti Dell“ na strane 81).
-  **POZNÁMKA:** Servisný štítok počítača sa zobrazí vo vrchnej časti každej testovacej obrazovky. Servisný štítok pomáha identifikovať váš počítač, keď kontaktujete spoločnosť Dell.
- Keď sú testy ukončené, zatvorte obrazovku testu a vráťte sa do okna **Vyberte možnosť**.
 - Ak chcete ukončiť nástroj Dell Diagnostics a reštartovať počítač, kliknite na možnosť **Ukončiť**.
 - Vyberte disk *Drivers and Utilities*.

Obnovenie operačného systému

Váš operačný systém môžete obnoviť ktorýmkoľvek z nasledujúcich spôsobov:

△ UPOZORNENIE: Pri používaní nástroja Dell Factory Image Restore alebo disku *Operating System* (Operačný systém) sa natrvalo odstráni všetky dáta z počítača. Ak je to možné, pred použitím týchto možností si dáta zálohujte.

Možnosť	Použitie
Obnovenie systému	ako prvé riešenie
Dell DataSafe Local Backup	Keď aplikácia Obnova systému nevyrieši problém
Médium obnovy systému	keď porucha operačného systému zabráni používať aplikácie Obnova systému a DataSafe Local Backup pri inštalácii výrobného obrazu na novo inštalovanom pevnom disku
Dell Factory Image Restore	na obnovenie počítača do prevádzkového stavu, v akom bol, keď ste ho zakúpili
Disk <i>Operating System</i>	na opätovné nainštalovanie operačného systému do počítača

Obnovenie operačného systému

 **POZNÁMKA:** Po obnovení operačného systému aplikácia Dell Digital Delivery automaticky prevezme a nainštaluje softvér zakúpený pomocou vášho počítača. Ak aplikácia Dell Digital Delivery nie je v počítači nainštalovaná, môžete si aplikáciu prevziať a nainštalovať z webu **support.dell.com**. Ďalšie informácie – pozri „Inštalácia softvéru pomocou aplikácie Dell Digital Delivery“ na strane 21.

Obnovenie systému

Operačný systém Windows poskytuje voľbu Obnovenie systému, ktorá vám umožňuje vrátiť počítač do predchádzajúceho stavu činnosti (bez vplyvu na dátové súbory), ak zmeny hardvéru, softvéru, alebo iných systémových nastavení spôsobili neželanú zmenu stavu činnosti. Akékoľvek zmeny, ktoré vykoná nástroj Obnovenie systému na vašom počítači, sú úplne reverzibilné.

△ UPOZORNENIE: Dátové súbory pravidelne zálohujte. Obnovenie systému nesleduje dátové súbory ani ich neobnovuje.

Spustenie nástroja Obnovenie systému

1. Kliknite na **Štart** .
2. Do poľa Vyhľadať zadajte **Obnovenie systému** stlačte kláves <Enter>.
 - ✎ POZNÁMKA:** Môže sa zobrazit' okno **Kontrola používateľských kont.** Ak ste na počítači prihlásení ako správca, kliknite na **Pokračovať**; v opačnom prípade kontaktujte svojho správcu, aby ste mohli pokračovať v požadovanej činnosti.
3. Kliknite na **Ďalej** a postupujte podľa pokynov na obrazovke.

V prípade, že Obnovenie systému problém nevyrieši, môžete poslednú systémovú obnovu vrátiť späť.



Odvolanie posledného obnovenia systému

- ✎ POZNÁMKA:** Skôr než zrušíte posledné obnovenie systému, uložte všetky

otvorené súbory a ukončíte všetky spustené programy. Nenahradzujte, neotvárajte ani neodstraňujte žiadne súbory alebo programy, kým sa obnovenie systému neukončí.

1. Kliknite na **Štart** .
2. Do poľa Vyhľadať zadajte **Obnovenie systému** a stlačte kláves <Enter>.
3. Kliknite na možnosť **Vrátiť späť posledné obnovenie** a kliknite na **Ďalej**.

Dell DataSafe Local Backup

-  **UPOZORNENIE:** Pomocou aplikácie Dell DataSafe Local Backup sa trvalo odstráni všetky programy alebo ovládače nainštalované po nadobudnutí počítača. Pred použitím aplikácie Dell DataSafe Local Backup si pripravte zálohovacie médiá aplikácií, ktoré potrebujete nainštalovať. Aplikáciu Dell DataSafe Local Backup použite len vtedy, keď Obnovenie systému nedokázalo vyriešiť problém operačného systému.
-  **UPOZORNENIE:** Hoci je aplikácia Dell Datasafe Local Backup určená na uchovávanie dátových súborov na počítači, odporúča sa zálohovať dátové súbory pred použitím aplikácie Dell DataSafe Local Backup.

 **POZNÁMKA:** Aplikácia Dell DataSafe Local Backup nemusí byť dostupná vo všetkých regiónoch.

 **POZNÁMKA:** Ak nie je aplikácia Dell DataSafe Local Backup dostupná na vašom počítači, použite na obnovu operačného systému aplikáciu Dell Factory Image Restore (pozrite časť „Dell Factory Image Restore“ na strane 70).

Aplikácia Dell DataSafe Local Backup obnoví váš pevný disk do prevádzkového stavu, v ktorom bol pri zakúpení počítača bez toho, aby vymazal dátové súbory.

Dell DataSafe Local Backup umožňuje:

- Zálohovať súbory a obnoviť počítač do predchádzajúceho prevádzkového stavu
- Vytvoriť médium obnovy systému

Dell DataSafe Local Backup Basic

Ak chcete obnoviť výrobný obraz a zároveň uchovať dátové súbory:

1. Vypnite počítač.
2. Odpojte všetky zariadenia (USB jednotku, tlačiareň a pod.) pripojené k počítaču a odstráňte všetok novo pridaný interný hardvér.

 **POZNÁMKA:** Neodpájajte displej, klávesnicu, myš ani napájací kábel.

3. Zapnite počítač.
4. Keď sa zobrazí logo DELL™, stlačte niekoľkokrát kláves <F8>, čím sa dostanete do okna **Rozšírené možnosti zavedenia**.

 **POZNÁMKA:** Ak budete čakať pridlho a zobrazí sa logo operačného systému, vyčkajte až kým nevidíte pracovnú plochu Microsoft® Windows®, potom vypnite počítač a skúste znovu.

5. Zvoľte **Oprava vášho počítača**.

6. Vyberte možnosť **Dell DataSafe Restore and Emergency Backup** z ponuky **Možnosti obnovenia systému** a postupujte podľa pokynov na obrazovke.

 **POZNÁMKA:** Proces obnovenia môže trvať hodinu alebo aj dlhšie, v závislosti od veľkosti dát, ktoré sa majú obnoviť.

 **POZNÁMKA:** Viac informácií nájdete v článku informačnej databázy č. 353560 na stránke **support.dell.com**.

Inovácia na Dell DataSafe Local Backup Professional

 **POZNÁMKA:** Aplikácia Dell DataSafe Local Backup Professional už môže byť nainštalovaná v počítači, ak ste si ju objednali pri kúpe.

Dell DataSafe Local Backup Professional poskytuje ďalšie funkcie, ktoré umožňujú:

- Zálohovať a obnoviť počítač na základe typov súborov
- Zálohovať súbory na lokálne ukladacie zariadenie
- Napláňovať automatické zálohovania

Ak chcete inovovať na Dell DataSafe Local Backup Professional:

1. Dvakrát kliknite na ikonu aplikácie Dell DataSafe Local Backup  na paneli úloh.
2. Kliknite na možnosť **UPGRADE NOW! (Inovovať teraz!)**
3. Pomocou pokynov na obrazovke dokončíte inováciu.

Médium obnovy systému

 **UPOZORNENIE:** Hoci je médium obnovy systému určené na uchovávanie dátových súborov na počítači, odporúča sa zálohovať dátové súbory pred použitím tohto média.

Môžete použiť médium obnovy systému vytvoreného aplikáciou Dell DataSafe Local Backup na vrátenie pevného disku do prevádzkového stavu, v ktorom bol pri zakúpení počítača bez toho, aby vymazal dátové súbory.

Použité médium obnovy systému v prípade:

- poruchy operačného systému, ktorá zabraňuje použitie možností obnovy, ktoré sú nainštalované v počítači.
- poruchy pevného disku, ktorá zabraňuje obnove dát.

Obnova výrobného obrazu počítača pomocou média obnovy systému:

1. Vložte disk obnovy systému alebo USB kľúč do počítača a reštartujte ho.
2. Keď sa zobrazí logo DELL™, ihneď stlačte kláves <F12>.

 **POZNÁMKA:** Ak budete čakať prídlho a zobrazí sa logo operačného systému, vyčkajte až kým nevidíte pracovnú plochu Microsoft® Windows®, potom vypnite počítač a skúste znovu.

3. Zo zoznamu vyberte príslušné zavádzacie zariadenie a stlačte kláves <Enter>.
4. Pomocou pokynov na obrazovke dokončíte proces obnovy.

Dell Factory Image Restore

 **UPOZORNENIE:** Použitie nástroja Dell Factory Image Restore natrvalo zmaže všetky dáta z pevného disku a odstráni všetky programy alebo ovládače nainštalované po nadobudnutí počítača. Ak je to možné, pred použitím tejto možnosti si dáta zálohujte. Nástroj Dell Factory Image Restore používajte, len ak Obnovenie systému nedokázalo vyriešiť problém vášho operačného systému.

 **POZNÁMKA:** Na niektorých počítačoch alebo v niektorých krajinách nemusí byť nástroj Dell Factory Image Restore k dispozícii.

 **POZNÁMKA:** Ak nie je aplikácia Dell Factory Image Restore dostupná na vašom počítači, použite na obnovu operačného systému aplikáciu Dell DataSafe Local Backup (pozrite časť „Dell DataSafe Local Backup“ na strane 66).

Nástroj Dell Factory Image Restore používajte len ako poslednú metódu obnovy operačného systému. Táto možnosť obnoví váš pevný disk do prevádzkového stavu, v akom bol, keď ste počítač zakúpili. Akékoľvek programy alebo súbory, ktoré ste pridali po nadobudnutí počítača – vrátane dátových súborov – sa z pevného disku natrvalo vymažú. Dátové súbory zahŕňajú dokumenty, tabuľky, e-mailové správy, digitálne fotografie, hudobné súbory atď. Ak je to možné, pred použitím nástroja Dell Factory Image Restore všetky dáta zálohujte.

Použitie nástroja Dell Factory Image Restore

1. Zapnite počítač.
2. Keď sa zobrazí logo DELL, stlačte niekoľkokrát kláves <F8>, čím sa dostanete do okna **Rozšírené možnosti zavedenia**.

 **POZNÁMKA:** Ak budete čakať prídlho a zobrazí sa logo operačného systému, vyčkajte až kým neuvidíte pracovnú plochu Microsoft® Windows®, potom vypnite počítač a skúste znovu.

3. Zvoľte možnosť **Oprava vášho počítača**. Zobrazí sa okno **Možnosti obnovenia systému**.

4. Zvoľte rozloženie klávesnice a kliknite na **Ďalej**.

5. Pre prístup k možnostiam obnovy sa musíte prihlásiť ako lokálny používateľ. Na prístup k príkazovému riadku do poľa **Meno používateľa** napíšte `administrator` a potom kliknite na **OK**.

6. Kliknite na položku **Dell Factory Image Restore**.

Zobrazí sa uvítacia obrazovka **Dell Factory Image Restore**.

 **POZNÁMKA:** V závislosti od vašej konfigurácie možno budete musieť zvoliť **Dell Factory Tools** (Výrobné

nástroje Dell) a potom **Dell Factory Image Restore** (Obnovenie výrobného obrazu Dell).

7. Kliknite na **Ďalej**.

Zobrazí sa obrazovka **Potvrdiť zmazanie dát**.

 **POZNÁMKA:** Ak nechcete pokračovať s nástrojom Factory Image Restore, kliknite na **Zrušiť**.

8. Začiarknutím políčka potvrdíte, že chcete pokračovať v preformátovaní pevného disku a obnovení systémového softvéru na stav z výroby a potom kliknite na **Ďalej**.

Obnovovací proces sa spustí a jeho dokončenie môže trvať päť a viac minút. Po obnovení operačného systému a z výroby nainštalovaných aplikácií na stav z výroby sa zobrazí hlásenie.

9. Kliknite na **Dokončiť**, čím reštartujete počítač.

Pomocník

Ak sa vyskytne problém s počítačom, problém môžete diagnostikovať a odstrániť vykonaním nasledujúcich krokov:

1. Prečítajte si časť „Riešenie problémov“ na strane 47, kde nájdete informácie a postupy týkajúce sa problému, ktorý sa vyskytol na vašom počítači.
2. Viac informácií o riešení problémov nájdete v *Technologickej príručke Dell* na pevnom disku alebo na lokalite **support.dell.com/manuals**.
3. Postupy týkajúce sa spustenia nástroja Dell Diagnostics nájdete v časti „Dell Diagnostics“ na strane 59.
4. Vyplňte „Diagnostický kontrolný zoznam“ na strane 80.
5. Ako pomôcku pri inštalácii a odstraňovaní problémov použite rozsiahlu škálu online služieb technickej podpory spoločnosti Dell na lokalite **support.dell.com**. Podrobnejší zoznam online služieb technickej podpory Dell nájdete v časti „Online služby“ na strane 74.
6. Ak predchádzajúce kroky nevyriešili váš problém, pozrite časť „Skôr než zavoláte“ na strane 79.



POZNÁMKA: Zavolajte na oddelenie technickej podpory spoločnosti Dell z telefónu, ktorý sa nachádza v blízkosti počítača, aby vám pracovník oddelenia technickej podpory mohol asistovať pri vykonávaní akýchkoľvek potrebných postupov.

 **POZNÁMKA:** Systém expresného servisného kódu spoločnosti Dell nemusí byť dostupný vo všetkých krajinách.

Po výzve automatizovaného telefónneho systému spoločnosti Dell zadajte expresný servisný kód, pomocou ktorého vás systém presmeruje na príslušný podporný personál. Ak nemáte expresný servisný kód, otvorte priečinok **Príslušenstvo Dell**, dvakrát kliknite na ikonu **Expresný servisný kód** a postupujte podľa pokynov.

 **POZNÁMKA:** Niektoré zo služieb nie sú vždy k dispozícii na všetkých lokalitách mimo kontinentálnych USA. Informácie o ich dostupnosti môžete zistiť telefonátom miestnemu zástupcovi spoločnosti Dell.

Technická podpora a služba pre zákazníkov

Oddelenie technickej podpory spoločnosti Dell je k dispozícii pre prípadné otázky týkajúce sa hardvéru Dell. Naši pracovníci oddelenia technickej podpory používajú počítačové diagnostické nástroje na poskytovanie rýchlych a správnych odpovedí.

Ak sa chcete obrátiť na oddelenie technickej podpory spoločnosti Dell, prečítajte si časť „Skôr než zavoláte“ na strane 79 a potom si prečítajte kontaktné informácie platné pre váš región, alebo navštívte webovú stránku **support.dell.com**.

DellConnect™

DellConnect je jednoduchý online prístupový nástroj, ktorý umožňuje spolupracovníkovi servisu a technickej podpory spoločnosti Dell pristupovať do počítača prostredníctvom širokopásmového pripojenia, diagnostikovať problém a opraviť ho pod vaším dohľadom. Ďalšie informácie nájdete na webovej lokalite **www.dell.com/dellconnect**.

Online služby

Informácie o produktoch a službách spoločnosti Dell nájdete na týchto webových lokalitách:

- **www.dell.com**
- **www.dell.com/ap** (iba Ázia a Tichomorská oblasť)
- **www.dell.com/jp** (iba Japonsko)
- **www.euro.dell.com** (iba Európa)
- **www.dell.com/la** (Latinská Amerika a Karibik)
- **www.dell.ca** (iba Kanada)

Prístup k technickej podpore spoločnosti Dell získate prostredníctvom nasledujúcich webových lokalít a e-mailových adries:

Webové lokality technickej podpory spoločnosti Dell

- **support.dell.com**
- **support.jp.dell.com** (iba Japonsko)

- support.euro.dell.com (iba Európa)
- supportapj.dell.com (iba Ázia Pacifická oblasť)

E-mailové adresy oddelenia technickej podpory spoločnosti Dell:

- mobile_support@us.dell.com
- support@us.dell.com
- la-techsupport@dell.com (iba Latinská Amerika a Karibik)
- apsupport@dell.com (iba Ázia a Tichomorská oblasť)

E-mailové adresy na oddelenie marketingu a predaja spoločnosti Dell

- apmarketing@dell.com (iba Ázia a Tichomorská oblasť)
- sales_canada@dell.com (iba Kanada)

Anonymný protokol prenosu súborov (FTP)

- ftp.dell.com

Prihláste sa ako používateľ: `anonymous` a ako heslo použijete svoju e-mailovú adresu.

Automatizovaná služba stavu objednávky

Ak chcete skontrolovať stav objednaných produktov od spoločnosti Dell, navštívte webovú lokalitu **support.dell.com**, alebo zavolajte na automatizovanú službu stavu objednávok. Nahrávka si od vás vypýta informácie potrebné na lokalizovanie vašej objednávky a podanie hlásenia.

Ak máte problém s objednávkou (napr. chýbajúce diely, nesprávne diely alebo nesprávna fakturácia), obráťte sa na oddelenie služieb zákazníkom spoločnosti Dell. Skôr než zavoláte, pripravte si faktúru alebo dodací list.

Telefónne číslo pre váš región nájdete v časti „Kontaktovanie spoločnosti Dell“ na strane 81.

Informácie o produktoch

Ak potrebujete informácie o ďalších produktoch od spoločnosti Dell alebo chcete zadať objednávku, navštívte webovú lokalitu spoločnosti Dell na adrese **www.dell.com**. Ak chcete získať informácie o telefónnom čísle platnom pre váš región alebo hovoriť priamo s pracovníkom predaja, prečítajte si časť „Kontaktovanie spoločnosti Dell“ na strane 81.

Vrátenie položiek na záručnú opravu alebo vrátenie peňazí

Pripravte všetky položky, ktoré chcete vrátiť (či už na opravu alebo vrátenie peňazí):

 **POZNÁMKA:** Pred vrátením výrobku spoločnosti Dell si zálohujte všetky dáta na pevný disk a na akékoľvek iné ukladacie zariadenie vo výrobku. Odstráňte všetky dôverné, majetkové a osobné informácie, ako aj vymeniteľné médiá, napr. CD disky a pamäťové karty. Spoločnosť Dell nie je zodpovedná za žiadne vaše dôverné, majetkové alebo osobné informácie, stratené alebo poškodené dáta, alebo poškodené či stratené vymeniteľné médiá, ktoré počítač obsahoval pri vrátení.

1. Zatelefonujte do spoločnosti Dell, kde vám poskytnú autorizačné číslo vrátenia materiálu, ktoré čitateľne napíšete na vonkajšiu časť škatule. Telefónne číslo pre váš región nájdete v časti „Kontaktovanie spoločnosti Dell“ na strane 81.
2. Priložte kópiu faktúry a list s uvedením dôvodu, pre ktorý vraciate tovar.
3. Priložte kópiu diagnostického kontrolného zoznamu (pozri „Diagnostický kontrolný zoznam“ na strane 80) s vyznačením testov, ktoré ste vykonali a chybovými hláseniami vykazovanými aplikáciou Dell Diagnostics (pozri „Dell Diagnostics“ na strane 59).
4. Ak vraciate tovar výmenou za peniaze, priložte všetko príslušenstvo patriace k vracanámu tovaru (napájacie káble, softvér, príručky ap.).

5. Vybavenie, ktoré idete vrátiť, zabaľte do originálnych (alebo ekvivalentných) baliacich materiálov.

 **POZNÁMKA:** Prepravné platí odosielateľ. Odosielateľ je taktiež zodpovedný za poistenie vrácaného produktu a súčasne znáša riziko jeho straty počas odoslania do spoločnosti Dell. Zásielky na dobierku sa nepovoľujú.

 **POZNÁMKA:** Vrátené zásielky, ktoré nespĺňajú vyššie uvedené požiadavky, budú z prijímacieho miesta spoločnosti Dell vrátené odosielateľovi.

Skôr než zavoláte

POZNÁMKA: Keď budete telefonovať, pripravte si Expresný servisný kód. Tento kód pomôže automatizovanému systému spoločnosti Dell efektívne presmerovať váš hovor. Možno sa bude od vás požadovať aj váš servisný štítok.

Ak chcete nájsť servisný štítok

Servisný štítok vášho počítača nájdete na etikete v spodnej časti počítača.

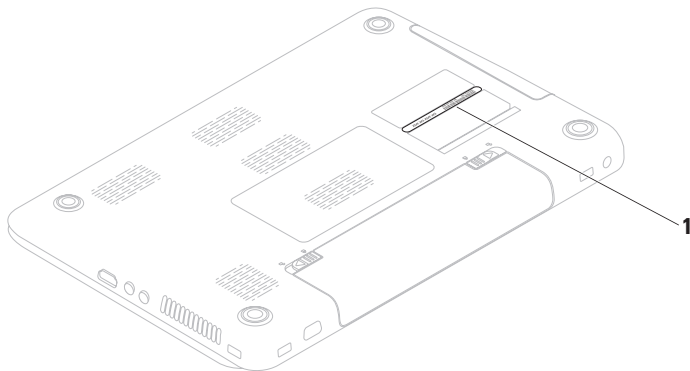

1 Servisný štítok

Pomocník

Nezabudnite vyplniť nasledovný diagnostický kontrolný zoznam. Skôr než zavoláte do spoločnosti Dell, podľa možnosti zapnite počítač a volajte z telefónu v blízkosti počítača. Možno budete vyzvaní, aby ste pomocou klávesnice zadali určité príkazy, zaslali podrobné informácie počas činností, alebo aby ste sa pokúsili vykonať niektoré kroky odstraňovania problémov priamo na počítači. Majte pripravenú dokumentáciu k počítaču.

Diagnostický kontrolný zoznam

- Meno:
- Dátum:
- Adresa:
- Telefónne číslo:
- Servisný štítok (čiarový kód na zadnej alebo spodnej strane počítača):
- Expresný servisný kód:
- Autorizačné číslo vrátenia materiálu (ak bolo poskytnuté technikom spoločnosti Dell):
- Operačný systém a verzia:
- Zariadenia:
- Rozširujúce karty:
- Ste pripojení na sieť? Áno/Nie
- Sieť, verzia a sieťový adaptér:
- Programy a verzie:

Prečítajte si dokumentáciu k operačnému systému, kde nájdete informácie o obsahu spúšťačích súborov počítača. Ak je počítač pripojený k tlačiarni, každý súbor vytlačte. V opačnom prípade si pred zatelefonovaním do spoločnosti Dell zaznamenajte obsah každého súboru.

- Chybové hlásenie, zvukový signál alebo diagnostický kód:
- Popis problémov a vykonané kroky pri odstraňovaní problémov:

Kontaktovanie spoločnosti Dell

Telefónne číslo platné pre zákazníkov v Spojených štátoch je 800-WWW-DELL (800-999-3355).

 **POZNÁMKA:** Ak nemáte aktívne pripojenie na internet, kontaktné informácie nájdete vo faktúre, dodacom liste, účtenke alebo v produktovom katalógu spoločnosti Dell.

Spoločnosť Dell ponúka niekoľko možností podpory a servisu online a telefonicky. Dostupnosť sa však líši v závislosti od danej krajiny a produktu a niektoré služby nemusia byť vo vašej oblasti dostupné.

Kontaktovanie spoločnosti Dell (predaj, technická podpora alebo služby zákazníkom):

1. Navštívte stránku **www.dell.com/contactdell**.
2. Vyberte svoju krajinu alebo región.
3. V závislosti od konkrétnej potreby vyberte prepojenie na vhodnú službu alebo technickú podporu.
4. Vyberte vhodný spôsob kontaktovania spoločnosti Dell.

Hľadanie ďalších informácií a zdrojov

Ak potrebujete:

preinštalovať operačný systém

spustíte diagnostický program pre váš počítač

znova nainštalujete softvér systému prenosného počítača

viac informácií o systéme Microsoft® Windows® a funkciách

rozšírite počítač o nové alebo dodatočné komponenty, ako napr. nový pevný disk
preinštalovať alebo vymeniť opotrebovanú alebo chybnú časť

Pozrite:

„Médium obnovy systému“ na strane 69.

„Dell Diagnostics“ na strane 59

„My Dell Downloads“ na strane 55

support.dell.com

Servisná príručka na stránke
support.dell.com/manuals



POZNÁMKA: V niektorých krajinách môže otváranie a nahrádzanie častí počítača znamenať porušenie záruky. Pred prácou vnútri počítača si skontrolujte záručné podmienky a zásady týkajúce sa vrátenia tovaru.

Ak potrebujete:

nájsť informácie ohľadom bezpečnosti a overených postupoch pre váš počítač
pozrieť záručné informácie, zmluvné podmienky (iba USA), bezpečnostné pokyny, regulačné informácie, ergonomické informácie a licenčnú zmluvu s koncovým používateľom

nájsť servisný štítok/expresný servisný kód – ak potrebujete servisný štítok na identifikovanie svojho počítača na **support.dell.com** alebo na kontaktovanie technickej podpory

Pozrite:

dokumenty týkajúce sa bezpečnosti a zákonných požiadaviek dodané s vašim počítačom a tiež pozrite stránku uvádzajúcu zákonné požiadavky na adrese **www.dell.com/regulatory_compliance**

spodná časť počítača

Centrum podpory spoločnosti Dell

Ak chcete spustiť **Centrum podpory spoločnosti Dell**, kliknite na tlačidlo **Štart**  → **Všetky programy** → **Dell** → **Centrum podpory spoločnosti Dell** → **Spustiť centrum podpory spoločnosti Dell**.

Ak potrebujete:

nájsť ovládače a súbory na prevzatie;
súbory readme

dostať sa k technickej podpore a pomoci
týkajúcej sa produktu

skontrolovať stav vašej objednávky
ohľadne nových nákupov

nájsť riešenia a odpovede na bežné otázky

vyhľadať informácie týkajúce sa najnovších
aktualít o technických zmenách pre
váš počítač alebo pokročilý technicko-
referenčný materiál pre technikov alebo
skúsených používateľov



Pozrite:

support.dell.com

Technické údaje

Táto časť ponúka informácie, ktoré by ste mohli potrebovať pri nastavovaní, aktualizovaní ovládačov a inovovaní počítača.

Ďalšie informácie nájdete na webovej lokalite support.dell.com/manuals.

 **POZNÁMKA:** Ponuka sa môže líšiť podľa oblasti. Ďalšie informácie týkajúce sa konfigurácie počítača získate kliknutím na položku **Štart**  → **Pomoc a technická podpora** a potom vyberte možnosť na zobrazenie informácií o počítači.

Model počítača

Dell Inspiron N5010
Dell Inspiron M5010

Systémová čipová sada

Inspiron N5010	Čipová sada Mobile Intel 5 series express HM57
Inspiron M5010	AMD™ RS880M AMD SB820M

Procesor

Inspiron N5010	Intel® Core™ i3 Intel Core i5 Intel Core i7 Intel Pentium®
Inspiron M5010	AMD Athlon™ II Dual-Core AMD Turion™ II Dual-Core AMD Phenom™ II Dual-Core AMD Phenom II Triple-Core AMD Phenom II Quad-Core

Pamäť

Zásuvka na pamäťový modul dve zásuvky SODIMM prístupné pre používateľa

Typ pamäte SODIMM DDR3

Operačná frekvencia pamäte:

Inspiron N5010

Intel Core i7 Dual-Core 1333 MHz

Intel Pentium, Intel Core i3 a Intel Core i5 Dual Core 1067 MHz

Inspiron M5010

AMD Phenom 1333 MHz

AMD Athlon, AMD Turion a AMD V-Series Single-Core 1067 MHz

Pamäť

Veľkosti pamäťových modulov 1 GB, 2 GB a 4 GB

Konfigurácie pamäte sú možné 2 GB, 3 GB, 4 GB, 5 GB, 6 GB a 8 GB

POZNÁMKA: Pokyny na inováciu pamäte nájdete v *Servisnej príručke* na lokalite **support.dell.com/manuals**.

Komunikačné rozhrania

Modem (voliteľný) Externý modem V.92 56K USB

Sieťový adaptér Sieťové rozhranie Ethernet LAN 10/100 na systémovej doske

Bezdrôtové rozhrania WLAN Wi-Fi g/gn/agn; WiMax/Wi-Fi agn; bezdrôtová technológia Bluetooth®; WWAN

Konektory

Audio	jeden konektor na mikrofón, jeden konektor na stereofónne slúchadlá/ reproduktory
Mini-Card	jedna zásuvka pre half Mini-Card
HDMI	jeden 19-kolíkový konektor
Sieť	jeden konektor RJ45
USB	tri 4-kolíkové konektory kompatibilné s USB 2.0
VGA	jeden konektor s 15 otvormi
eSATA	jeden 7-kolíkový/4-kolíkový kombinovaný konektor eSATA/USB
Čítačka pamäťových médií	jeden otvor 7-v-1

Čítačka pamäťových kariet

Podporované karty	Pamäťová karta Secure Digital (SD) Secure Digital High Capacity (SDHC) Memory Stick Memory Stick PRO MultiMedia Card (MMC) MMC+ Karta xD-Picture Card
-------------------	---

Audio

Radič audia	IDT-92HD79B1
Reproduktory	2 x 2 watty
Ovládanie hlasitosti	softvérové ponuky a ovládacie prvky médií

Video

Inspiron N5010:

Diskrétné video

Radič videa	ATI Mobility Radeon™ HD 5470
	ATI Mobility Radeon HD 550v
	ATI Mobility Radeon HD 5650

Videopamäť	DDR3 512 MB/1 GB DDR3 1 GB
------------	-------------------------------

UMA

Radič videa	Intel® HD Graphics
Videopamäť	do 1 752 MB zdieľanej pamäte

Video

Inspiron M5010:

Diskrétné video

Radič videa	ATI Mobility Radeon HD 550v
-------------	--------------------------------

Videopamäť	DDR3 1 GB
------------	-----------

UMA

Radič videa	ATI Mobility Radeon HD 4250
-------------	--------------------------------

Videopamäť	do 3067 MB zdieľanej pamäte
------------	--------------------------------

Kamera

Počet pixelov	1,3 megapixla
Videorozlíšenie	640 x 480 pri 30 snímkach/sek.

Displej

Typ	15,6-palcový podsvietený HD WLED, TrueLife
-----	--

Rozmery:

Výška	193,54 mm (7,62 palcov)
-------	-------------------------

Šírka	344,23 mm (13,55 palcov)
-------	--------------------------

Uhlopriečka	396,42 mm (15,6 palcov)
-------------	-------------------------

Maximálne rozlíšenie	1 366 x 768
----------------------	-------------

Snímkový kmitočet	60 Hz
-------------------	-------

Prevádzkový uhol	0° (zatvorený) až 135°
------------------	------------------------

Horizontálny uhol pohľadu	40/40
---------------------------	-------

Vertikálny uhol pohľadu	15/30 (H/L)
-------------------------	-------------

Displej

Rozstup pixelov	0,252 x 0,252 mm
-----------------	------------------

Klávesnica

Počet klávesov	102 (USA a Kanada); 103 (Európa); 106 (Japonsko); 105 (Brazília)
----------------	---

Dotykový panel

Šírka	90 mm (3,54 palcov) citlivá plocha snímača
-------	---

Výška	45,2 mm (1,78 palcov) obdĺžnik
-------	-----------------------------------

Batéria

9-článková „inteligentná“ lítium-iónová	
Výška	22,80 mm (0,9 palcov)
Šírka	214 mm (8,43 palcov)
Hĺbka	78,76 mm (3,10 palcov)
Hmotnosť	0,52 kg (1,15 lb)

6-článková „inteligentná“ lítium-iónová	
Výška	22,80 mm (0,9 palcov)
Šírka	214 mm (8,43 palcov)
Hĺbka	57,64 mm (2,27 palcov)
Hmotnosť	0,34 kg (0,75 lb)

Napätie 11,1 V js. (6/9 článkov)

Nabíjacia doba (približná) 4 hodiny (keď je počítač vypnutý)

Batéria

Prevádzková doba	Prevádzkový čas batérie sa líši v závislosti od prevádzkových podmienok.
Gombíková batéria	CR-2032

Napájací adaptér

 **POZNÁMKA:** Používajte iba sieťové adaptéry určené na použitie s vaším počítačom. Pozrite si informácie o bezpečnosti, ktoré boli dodané s počítačom.

Vstupné napätie 100 – 240 V str.

Vstupný prúd (maximálny)

65 W/90 W 1,7 A

130 W 2,5 A

Napájací adaptér

Vstupný kmitočet	50–60 Hz
Výkon	65, 90 alebo 130 W
Výstupný prúd	
65 W	3,34 A (trvalý)
90 W	4,62 A (trvalý)
130 W	6,7 A (trvalý)
Menovité výstupné napätie	19,5 V js.
Prevádzková teplota	0 až 40 °C (32 až 104 °F)
Skladovacia teplota	–40 až 70 °C (–40 až 158 °F)

Fyzikálne údaje

Výška	31,8 mm až 34 mm (1,25 až 1,34 palcov)
Šírka	376 mm (14,8 palcov)
Hĺbka	262 mm (10,31 palcov)
Hmotnosť (so 6-článkovou batériou)	konfigurovateľná na menej ako 2,7 kg (5,95 lb)

Prostredie počítača

Teplotný rozsah:

V prevádzke	0 až 35 °C (32 až 95°F)
Skladovanie	–40 až 65 °C (–40 až 149 °F)

Relatívna vlhkosť (maximálna):

V prevádzke	10% až 90% (nekondenzujúca)
Skladovanie	5 % až 95% (nekondenzujúca)

Prostredie počítača

Maximálne vibrácie (pri použití náhodného vibračného spektra, ktoré simuluje prostredie používateľa):

V prevádzke 0,66 GRMS

Stav mimo prevádzky 1.30 GRMS

Maximálny náraz (v prevádzke: meraný s aplikáciou Dell Diagnostics spustenou na pevnom disku s polovičným sínusovým impulzom v trvaní 2 ms; mimo prevádzky: meraný s pevným diskom v polohe so zaparkovanými hlavami a polovičným sínusovým impulzom v trvaní 2 ms):

V prevádzke 110 G

Stav mimo prevádzky 160 G

Prostredie počítača

Nadmorská výška (maximálna):

V prevádzke –15,2 až 3048 m
(–50 až 10 000 stôp)

Skladovanie –15,2 až 10 668 m
(–50 až 35 000 stôp)

Miera vzdušného znečistenia G2 alebo nižšia, ako je definované v norme ISA-S71.04-1985

Príloha

Informácie pre NOM alebo oficiálnu mexickú normu (Len pre Mexiko)

Nasledujúce informácie sú uvedené v zariadeniach popísaných v tomto dokumente v súlade s požiadavkami oficiálnej mexickej normy (NOM):

Dovozca:

Dell México S.A. de C.V.

Paseo de la Reforma 2620 – Flat 11°

Col. Lomas Altas

11950 México, D.F.

Číslo regulačného modelu	Napätie	Frekvencia	Spotreba elektriny	Výstupné napätie	Výstupný prúd
P10F	100 – 240 V str.	50-60 Hz	1,5 A/1,6 A/ 1,7 A/2,3 A/ 2,5 A	19,5 V js.	3,34 A/4,62 A/ 6,7 A

Príloha

Podrobnosti nájdete v bezpečnostných informáciách, ktoré boli dodané spolu s počítačom. Ďalšie informácie o bezpečnosti a overených postupoch nájdete na stránke so zákonnými požiadavkami portálu www.dell.com na adrese **www.dell.com/regulatory_compliance**.

Register

B

- bezdrôtové rozhrania
 - displej **16**
- bezdrôtové sieťové pripojenie **48**

D

- DataSafe Local Backup **66**
- DellConnect **74**
- Dell Diagnostics **59**
- Dell Digital Delivery
 - inštalácia softvéru **21**
- Dell Factory Image Restore **70**
- Dell Support Center **54**
- Diagnostický kontrolný zoznam **80**
- disky CD, prehrávanie a vytváranie **45**
- disky DVD, prehrávanie a vytváranie **45**

- doprava produktov
 - za účelom vrátenia alebo opravy **77**

Dotykový panel

- Gestá **34**

E

- e-mailové adresy
 - technická podpora **75**
- e-mailové adresy technickej podpory **75**

F

- funkcie softvéru **44**

H

- hľadanie ďalších informácií **82**

I

internetové pripojenie **17**

ISP

poskytovateľ internetových služieb **17**

K

káblová sieť

sieťový kábel, pripojenie **7**

karta SIM **12**

Kontaktovanie spoločnosti Dell online **81**

kontrolka aktivity pevného disku **29**

kontrolka napájania **29**

kontrolka stavu batérie **29**

M

Médium obnovy systému **69**

možnosti počítača **44**

možnosti preinštalovania systému **63**

N

nastavenie, skôr než začnete **5**

O

Obnovenie systému **65**

obnovenie výrobného obrazu **70**

ovládače a súbory na prevzatie **84**

P

počítač, nastavenie **5**

pomocník

pomoc a technická podpora **72**

prihlásenie sa na FTP, anonymné **75**

pripojenie

na Internet **17**

problémy hardvéru

diagnostika **58**

problémy pamäte

riešenie **50**

problémy, riešenie **47**
problémy s napájaním, riešenie **49**
problémy softvéru **51**
produkty
 informácie a nákup **76**
prúdenie vzduchu, prípustné **5**

R

riešenie problémov **47**
rozvodky, používanie **6**

S

sieťové pripojenie
 oprava **49**
Sprievodca pri riešení problémov s
hardvérom **58**
stránky technickej podpory
 celosvetové **74**
Systémové hlásenia **56**

T

technické údaje **85**
telefonovanie do spoločnosti Dell **79**

V

ventilácia, zaistenie **5**
vrátenie tovaru v rámci záruky **77**

W

Windows
 Sprievodca kompatibilitou programu **51**
Windows, preinštalovanie **69**

Z

zákaznícke služby **73**
záloha a obnova **45**
zdroje, hľadanie ďalších **82**

Vytlačené v Polsku

www.dell.com | support.dell.com



0H04F6A04